

MEDISANA®

DE Infrarot-Fieberthermometer FTN
GB Infrared clinical thermometer FTN

FR Thermomètre médical infrarouge FTN
IT Termometro a infrarossi FTN
ES Termómetro digital por infrarrojos FTN
PT Termómetro por infravermelhos FTN
NL Infrarood koortsthermometer FTN
FI Infrapuna-kuumemittari FTN
SE Infraröd febertermometer FTN
GR Θερμόμετρο υπερύθρων FTN



Art. 76120

CE 0297

Gebrauchsanweisung
Instruction Manual
Mode d'emploi
Istruzioni per l'uso
Instrucciones de manejo
Manual de instruções
Gebruiksaanwijzing
Käyttöohje
Bruksanvisning
Οδηγίες χρήσης

Bitte sorgfältig lesen!
Please read carefully!
A lire attentivement s.v.p.!
Da leggere con attenzione!
¡Por favor lea con cuidado!
Por favor ler cuidadosamente!
A.u.b. zorgvuldig lezen!
Lue huolellisesti läpi!
Läses noga!
Παρακαλούμε διαβάστε προσεκτικά!

DE Gebrauchsanweisung

1 Sicherheitshinweise	1
2 Wissenswertes	3
3 Anwendung	5
4 Verschiedenes	12
5 Garantie	14

GB Instruction Manual

1 Safety Information	15
2 Useful Information	17
3 Operating	19
4 Miscellaneous	26
5 Warranty	28

FR Mode d'emploi

1 Consignes de sécurité ...	29
2 Informations utiles	31
3 Application	33
4 Divers	40
5 Garantie	42

IT Istruzioni per l'uso

1 Norme di sicurezza	43
2 Informazioni interessanti	45
3 Modalità d'impiego	47
4 Varie	54
5 Garanzia	56

ES Instrucciones de manejo

1 Indicaciones de seguridad	57
2 Informaciones interesantes	59
3 Aplicación	61
4 Generalidades	68
5 Garantía	70

PT Manual de instruções

1 Avisos de segurança	71
2 Informações gerais	73
3 Aplicação	75
4 Generalidades	82
5 Garantia	84

NL Gebruiksaanwijzing

1 Veiligheidsmaatregelen	85
2 Wetenswaardigheden ..	87
3 Het Gebruik	89
4 Diversen	96
5 Garantie	98

FI Käyttöohje

1 Turvallisuusohejeita	99
2 Tietämisen arvoista	101
3 Käyttö	103
4 Sekalaista	110
5 Takuu	112

SE Bruksanvisning

1 Säkerhetshänvisningar .	113
2 Värt att veta	115
3 Användning	117
4 Övrigt	124
5 Garanti	126

GR Οδηγίες χρήσης

1 Οδηγίες για την ασφάλεια	127
2 Χρήσιμες πληροφορίες	129
3 Εφαρμογή	131
4 Διάφορα	138
5 Εγγύηση	140

Klappen Sie bitte diese Seite auf und lassen Sie sie zur schnellen Orientierung aufgeklappt.

Please fold out this page and leave it folded out for quick reference.

Veillez déplier cette page et la laisser dépliée afin de vous orienter plus rapidement.

Aprire questa pagina e lasciarla aperta ai fini di un rapido orientamento.

Por favor, despliegue esta hoja y déjela desplegada para orientarse rápidamente.

Por favor, abra esta página e deixe-a aberta para uma orientação rápida.

Sla deze bladzijde om en laat deze opengeslagen, terwijl u de gebruiksaanwijzing leest.

Käännä tämä sivu auki ja pidä se aukikäännettyinä nopeaa orientaatiota varten.

Vik upp denna sida och låt den vara uppslagen som hjälp till snabb orientering.

Παρακαλούμε ανοίξτε τη σελίδα αυτή και αφήστε την ανοιχτή για γρήγορο προσανατολισμό.

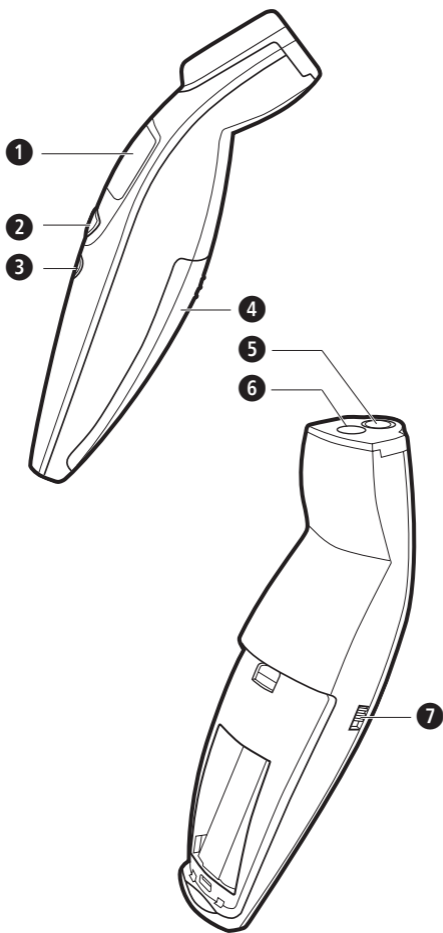

DE**Gerät und Bedienungselemente**

- 1 Beleuchtete LCD-Anzeige
- 2 **START**-Taste
(Start der Messung und Abruf der gespeicherten Daten)
- 3 **EIN/AUS**-Taste (I/O)
- 4 Batteriefach
- 5 Beleuchtung
- 6 Sensor
- 7 Auswahl-Schalter
(Messung von Körper-/Objekt-Temperatur)

GB**Unit and controls**

- 1 Backlit LCD display
- 2 **START** button
(Starts reading and calls up stored data)
- 3 **ON/OFF** button (I/O)
- 4 Battery compartment
- 5 Light
- 6 Sensor
- 7 Selector switch
(Measuring body/object temperature)

FR**Appareil et éléments de C´commande**

- 1 Écran ACL éclairé
- 2 Touche **START**
(Démarrage de la mesure et appel des données en mémoire)
- 3 Touche **MARCHE/ARRÊT** (I/O)
- 4 Compartiment à pile
- 5 Eclairage
- 6 Capteur
- 7 Commutateur de sélection
(mesure de la température du corps/de l'objet)

IT**Apparechio ed elementi per la regolazione**

- 1 Display luminoso a cristalli liquidi
- 2 Tasto **START**
(avvio della misurazione e interrogazione dei dati memorizzati)
- 3 Tasto **ON/OFF** (I/O)
- 4 Vano batteria
- 5 Luce
- 6 Sensor
- 7 Commutatore
(Misurazione della temperatura corporea/di oggetti)

ES

Aparato y elementos de manejo

- 1 Display LCD con iluminación
- 2 Tecla de **INICIO**
(inicio de la medición y llamada de los datos memorizados)
- 3 Tecla de **ENCENDIDO/APAGADO** (I/O)
- 4 Cámara para las pilas
- 5 Iluminación
- 6 Sonda
- 7 Conmutador selector
(medición de la temperatura corporal/de objetos)

PT

Aparelho e elementos de comando

- 1 Visor LCD iluminado
- 2 Botão **START**
(início da medição e chamamento dos dados memorizados)
- 3 Botão **LIGAR/DESLIGAR** (I/O)
- 4 Compartimento da pilha
- 5 Iluminação
- 6 Sensor
- 7 Selector
(medição da temperatura corporal /de objectos)

NL

Instrument en bedieningselementen

- 1 Verlichte LCD-display
- 2 **START**-toets
(Start van de meting en oproep van de opgeslagen gegevens)
- 3 **IN/UIT**-toets (I/O)
- 4 Batterijruimte
- 5 Verlichting
- 6 Sensor
- 7 Keuzeschakelaar
(Meting van de lichaams-/objecttemperatuur)

FI

Laite ja käyttöelementit

- 1 Valaistu nestekidenäyttö
- 2 **VIRTAKYTKIN** (Mittauksen aloittaminen ja tallennettujen tietojen tulostaminen näytölle)
- 3 **KÄYNNISTYS**-painike (I/O)
- 4 Paristokotelo
- 5 Valaistus
- 6 Sensori
- 7 Valintakytkin
(ruuminlämmön tai esineen lämmön mittaus)

SE**Instrumentets delar**

- 1 LC-display med belysning
- 2 **START**-knapp (används för att starta mätningen och för att ta fram sparade värden)
- 3 **PÅ/AV**-knapp (I/O)
- 4 Batterifack
- 5 Belysning
- 6 Sensor
- 7 Valknapp
(kroppstemperatur/annan temperaturmätning)

GR**Συσκευή και στοιχεία χειρισμού**

- 1 Ένδειξη με φωτισμό LCD
- 2 λήκτρο **START** (Εναρξη της μέτρησης και κλήση των αποθηκευμένων δεδομένων)
- 3 λήκτρο **ON/OFF** (I/O)
- 4 Θήκη για τη μπαταρία
- 5 Φωτισμός
- 6 Αισθητήρας
- 7 Διακόπτης επιλογής
(Μέτρηση θερμοκρασίας σώματος/αντικειμένου)



WICHTIGE HINWEISE! UNBEDINGT AUFBEWAHREN!

Lesen Sie die Gebrauchsanweisung, insbesondere die Sicherheitshinweise, sorgfältig durch, bevor Sie das Gerät einsetzen und bewahren Sie die Gebrauchsanweisung für die weitere Nutzung auf. Wenn Sie das Gerät an Dritte weitergeben, geben Sie unbedingt diese Gebrauchsanweisung mit.

Zeichenerklärung



Diese Gebrauchsanweisung gehört zu diesem Gerät. Sie enthält wichtige Informationen zur Inbetriebnahme und Handhabung. Lesen Sie diese Gebrauchsanweisung vollständig. Die Nichtbeachtung dieser Anweisung kann zu schweren Verletzungen oder Schäden am Gerät führen.



WARNUNG

Diese Warnhinweise müssen eingehalten werden, um mögliche Verletzungen des Benutzers zu verhindern.



ACHTUNG

Diese Hinweise müssen eingehalten werden, um mögliche Beschädigungen am Gerät zu verhindern.



HINWEIS

Diese Hinweise geben Ihnen nützliche Zusatzinformationen zur Installation oder zum Betrieb.



Geräteklassifikation: Typ BF



LOT-Nummer



Hersteller



Herstellungsdatum



Sicherheitshinweise

- Benutzen Sie das Gerät nur entsprechend seiner Bestimmung laut Gebrauchsanweisung. Bei Zweckentfremdung erlischt der Garantieanspruch.
- Das Gerät ist nicht für den kommerziellen Gebrauch bestimmt.
- Der Gebrauch dieses Thermometers ersetzt nicht die Konsultation eines Arztes.
- Personen und Thermometer sollten sich für mindestens 30 Minuten in gleich bleibender Umgebung befinden, bevor eine Messung vorgenommen wird.
- Dieses Gerät ist nicht dafür bestimmt, durch Personen (einschließlich Kinder) mit eingeschränkten physischen, sensorischen oder geistigen Fähigkeiten oder mangels Erfahrung und/oder mangels Wissen benutzt zu werden, es sei denn, sie werden durch eine für ihre Sicherheit zuständige Person beaufsichtigt oder erhalten von ihr Anweisungen, wie das Gerät zu benutzen ist.
- Kinder müssen beaufsichtigt werden, um sicherzustellen, dass sie nicht mit dem Gerät spielen.
- Die Temperatur des Stirn- und Schläfenbereiches unterscheidet sich von der Körperkerntemperatur, die z. B. oral oder rektal gemessen wird. Eine fiebrige Erkrankung kann im Frühstadium zu einem gefäßverengenden Effekt (Vasokonstriktion) führen, der die Haut abkühlt. In diesem Fall kann die mit dem Thermometer **FTN** gemessene Temperatur außergewöhnlich niedrig sein. Wenn demzufolge ein Messergebnis nicht mit dem Empfinden des Patienten übereinstimmt oder ungewöhnlich niedrig ausfällt, wiederholen Sie die Messung alle 15 Minuten. Zur Kontrolle können Sie auch eine Messung der Körperkerntemperatur mit einem herkömmlichen Thermometer durchführen, das sich für die orale oder rektale Messung eignet.
- In folgenden Fällen ist eine Kontrollmessung mit einem herkömmlichen Fieberthermometer empfehlenswert:
 1. Wenn das Messergebnis überraschend niedrig ist,
 2. Bei Neugeborenen innerhalb der ersten 100 Tage,
 3. Bei Kindern unter drei Jahren, die ein gefährdetes Immunsystem haben oder bei Auftreten bzw. Nicht-Auftreten von Fieber bedenklich reagieren,
 4. Wenn der Nutzer das Gerät zum ersten Mal verwendet oder sich mit der richtigen Anwendung noch vertraut macht.
- Die Hautoberfläche von Babies reagiert sehr schnell auf die Umgebungstemperatur. Nehmen Sie deshalb keine Messung

mit dem Thermometer **FTN** während oder nach dem Stillen vor, weil die Hauttemperatur dann niedriger als die Körpertemperatur sein kann.

- Im Falle von Störungen oder Beschädigungen reparieren Sie das Gerät nicht selbst, da dadurch jeglicher Garantieanspruch erlischt. Fragen Sie Ihren Fachhändler und lassen Sie Reparaturen nur von autorisierten Servicestellen durchführen.
- Ein beschädigtes Gerät darf nicht benutzt werden.
- Öffnen Sie das Gerät nicht. Es enthält Kleinteile, die von Kindern verschluckt werden könnten.
- Benutzen Sie das Thermometer nicht in feuchter Umgebung.
- Legen Sie das Thermometer nicht ins Wasser oder in eine andere Flüssigkeit. **Es ist nicht wasserdicht.**
- Für die Reinigung beachten Sie die Hinweise unter **4.1 Reinigung und Pflege**.
- Schütteln und klopfen Sie das Thermometer nicht. Lassen Sie es nicht fallen.
- Schützen Sie das Gerät vor direkter Sonneneinstrahlung, extrem hohen oder niedrigen Temperaturen, Verunreinigungen und Staub.
- Wenn Sie beabsichtigen, das Gerät längere Zeit nicht zu benutzen, entfernen Sie die Batterien.

2 Wissenswertes

Herzlichen Dank

für Ihr Vertrauen und herzlichen Glückwunsch!

Mit dem Infrarot-Thermometer **FTN** haben Sie ein Qualitätsprodukt von **MEDISANA** erworben.

Damit Sie den gewünschten Erfolg erzielen und recht lange Freude an Ihrem **MEDISANA** Infrarot-Thermometer **FTN** haben, empfehlen wir Ihnen, die nachstehenden Hinweise zum Gebrauch und zur Pflege sorgfältig zu lesen.

2.1 Lieferumfang und Verpackung

Bitte prüfen Sie zunächst, ob das Gerät vollständig ist und keinerlei Beschädigung aufweist. Im Zweifelsfalle nehmen Sie das Gerät nicht in Betrieb und senden Sie es an eine Servicestelle.

Zum Lieferumfang gehören:

- 1 **MEDISANA** Infrarot-Thermometer **FTN**
- 2 Batterien 1,5 V (Typ LR03, AAA) (bereits eingelegt!)
- 1 Aufbewahrungsbox
- 1 Gebrauchsanweisung

Verpackungen sind wiederverwendbar oder können dem Rohstoffkreislauf zurückgeführt werden. Bitte entsorgen Sie nicht mehr benötigtes Verpackungsmaterial ordnungsgemäß. Sollten Sie beim Auspacken einen Transportschaden bemerken, setzen Sie sich bitte sofort mit Ihrem Händler in Verbindung.

**WARNUNG**

Achten Sie darauf, dass die Verpackungsfolien nicht in die Hände von Kindern gelangen! Es besteht Erstickungsgefahr!

2.2 Wissenswertes zur Temperaturmessung mit dem Infrarot-Thermometer FTN

Was ist Fieber?

Unsere normale Körpertemperatur liegt zwischen 36 °C und 37,5 °C. Je nach Tageszeit und körperlicher Befindlichkeit, z.B. im Monatszyklus einer Frau, sind Schwankungen ganz normal. Steigt aber die Körpertemperatur über 38 °C an, spricht man von Fieber.

Fieber tritt häufig bei Infektionen auf und ist ein Zeichen dafür, dass die Immunabwehr des Körpers verstärkt arbeitet. Diese natürliche Reaktion des Körpers auf äußere Krankheitserreger sollte im Verlauf regelmäßig kontrolliert werden. Wenn das Fieber über 39 °C ansteigt und auch nach 1 bis 2 Tagen nicht wieder sinkt, suchen Sie unbedingt den Arzt auf.

Eine fiebrige Erkrankung ist häufig mit Müdigkeit, Gliederschmerzen, Frösteln und Schüttelfrost verbunden. Der Krankheitsverlauf lässt sich am besten kontrollieren, wenn Sie 2 bis 3 mal täglich im Abstand von 4 bis 6 Stunden Fieber messen. Die Messung sollte immer am selben Platz und an der selben Körperstelle durchgeführt werden. Wenn Fieber an mehreren Tagen hintereinander gemessen werden muss, sollte dies auch immer ungefähr zur gleichen Uhrzeit geschehen, damit die Ergebnisse vergleichbar sind.

Fieber messen – rasch und fehlerfrei!

Mit dem **MEDISANA** Infrarot-Thermometer **FTN** ist eine präzise berührungslose Messung (ca. 5 cm Abstand) der Körpertemperatur möglich. Die Messung wird über der Augenbraue, im Verlauf zwischen Stirn und Schläfe, vorgenommen. Dabei wird der Wert der von dort abgestrahlten Energie gemessen und in einen Temperaturwert umgewandelt. Das Messergebnis wird innerhalb 1 Sekunde angezeigt. So kann z.B. die Temperatur von Babies gemessen werden, ohne sie im Schlaf zu stören.

Eine neue, in diesem Gerät angewendete, Infrarot-Sensor-Technologie ermöglicht zudem die Auswahl, das Messergebnis so darzustellen, als sei die Temperatur oral, rektal oder axillar gemessen worden.

Zusatzfunktion

Außer zur Messung der Körpertemperatur, kann das Infrarot-Thermometer **FTN** von **MEDISANA** auch zur Messung einer Objekttemperatur (z.B. Umgebungstemperatur, Flüssigkeiten, Oberflächen) verwendet werden. Eine Messung in dieser Funktion ist im Bereich von 0 bis 100 °Celsius möglich.

3 Anwendung

3.1 Inbetriebnahme

Batterien entnehmen/einlegen

Die Batterien sind bereits im **MEDISANA** Infrarot-Thermometer **FTN** eingelegt. Sollte jedoch nach einer gewissen Betriebsdauer das Batteriesymbol in der LCD-Anzeige erscheinen, müssen zwei neue 1,5 V-Batterien (Typ LR03, AAA) eingesetzt werden.

Entnehmen:

Lösen Sie die Schraube am unteren Ende des Batteriefachdeckels und nehmen Sie den Deckel ab. Entfernen Sie die Batterien.

Einlegen:

Legen Sie zwei neue 1,5 V-Batterien (Typ LR03, AAA) ein. Achten Sie auf die Liegerichtung der Batterien (Abbildung im Batteriefach). Setzen Sie den Batteriefachdeckel wieder auf und schrauben Sie ihn fest.



WARNUNG BATTERIE-SICHERHEITSHINWEISE

- **Batterien nicht auseinandernehmen!**
- **Batterie- und Gerätekontakte vor dem Einlegen bei Bedarf reinigen!**
- **Erschöpfte Batterien umgehend aus dem Gerät entfernen!**
- **Erhöhte Auslaufgefahr, Kontakt mit Haut, Augen und Schleimhäuten vermeiden! Bei Kontakt mit Batteriesäure die betroffenen Stellen sofort mit reichlich klarem Wasser spülen und umgehend einen Arzt aufsuchen!**

Fortsetzung —>



WARNUNG
BATTERIE-SICHERHEITSHINWEISE
(Fortsetzung)

- Sollte eine Batterie verschluckt worden sein, ist sofort ein Arzt aufzusuchen!
- Immer alle Batterien gleichzeitig austauschen!
- Nur Batterien des gleichen Typs einsetzen, keine unterschiedlichen Typen oder gebrauchte und neue Batterien miteinander verwenden!
- Legen Sie Batterien korrekt ein, beachten Sie die Polarität!
- Halten Sie das Batteriefach gut verschlossen!
- Batterien bei längerer Nichtverwendung aus dem Gerät entfernen!
- Batterien von Kindern fernhalten!
- Batterien nicht wiederaufladen! Es besteht Explosionsgefahr!
- Nicht kurzschließen! Es besteht Explosionsgefahr!
- Nicht ins Feuer werfen! Es besteht Explosionsgefahr!
- Lagern Sie ungebrauchte Batterien in der Verpackung und nicht in der Nähe von metallischen Gegenständen, um einen Kurzschluss zu vermeiden!
- Werfen Sie verbrauchte Batterien und Akkus nicht in den Hausmüll, sondern in den Sondermüll oder in eine Batterie-Sammelstation im Fachhandel!



Vor dem Gebrauch

- **Anpassung des Gerätes an die Raumtemperatur:**







Um eine genaue Messung der Körpertemperatur vornehmen zu können, muss sich zuvor der Körper der Temperatur des Raumes, in dem die Messung vorgenommen werden soll, anpassen. Das gilt auch für das Infrarot-Thermometer **FTN**. Es passt sich, wenn ein Standortwechsel vorgenommen wird, der neuen Umgebung automatisch an. Für die Angleichung der Eigentemperatur des Thermometers an die Raumtemperatur benötigt das Gerät eine gewisse Zeitspanne. Diese ist vom Höhenunterschied der beiden Temperaturen abhängig und kann bis zu mehr als 30 Minuten dauern. Nur, wenn dieser Prozess des Temperatur-Ausgleichs abgeschlossen ist, können präzise Messergebnisse erzielt werden.

- **Einstellung des Messortes, auf den die Temperaturmessung bezogen werden soll:**

Das Thermometer **FTN** stellt seine Messergebnisse als Referenzwerte zu Temperaturen dar, wie sie mit einem herkömmlichen Fieber-Thermometer gemessen werden. Sie haben die Auswahl

zwischen oraler  (im Mund), axillarer  (unter der Achsel) und rektaler  (im After) Messmethode.

Gehen Sie folgendermaßen vor:



1. Schalten Sie das Gerät mit der **EIN/AUS**-Taste  ein. Der Auswahl-Schalter  befindet sich in der Stellung für Fiebermessung (oben). Die eingestellte Referenz-Körperstelle wird durch ein entsprechendes blinkendes Symbol angezeigt,  für Mund,  für Achsel und  für After.
2. Warten Sie, bis das °C-Symbol blinkt, das die Betriebsbereitschaft des Gerätes anzeigt.
3. Schieben Sie den Schalter  nach unten und wieder nach oben. Das eingestellte Symbol blinkt, die beiden anderen bleiben unverändert.
4. Mit der **START**-Taste  wechseln Sie zwischen den drei Symbolen. Sobald ein Wechsel vorgenommen wird, ertönt ein kurzer Piepton.
5. Das ausgewählte Symbol blinkt. Die Einstellung ist nach ca. 5 Sekunden abgeschlossen, und das Gerät ist zur Messung bereit.

3.2 Körpertemperatur messen



HINWEISE,

um genaue Messergebnisse zu erhalten:

- Personen und Thermometer sollten sich für mindestens 30 Minuten in gleich bleibender Umgebung befinden, bevor eine Messung vorgenommen wird.
- Nehmen Sie keine Messung während oder direkt nach dem Stillen eines Babies vor.
- Benutzen Sie das Thermometer nicht in feuchter Umgebung.
- Personen sollten direkt vor oder während einer Messung nicht trinken, essen und jegliche körperliche Anstrengung vermeiden.
- Reinigen Sie den Bereich, in dem gemessen werden soll und entfernen Sie Schmutz, Haare oder Schweiß, bevor Sie den Sensor  in Messposition bringen.
- Entfernen Sie das Thermometer nicht aus dem Messbereich, bevor Sie den Piepton vernommen haben, der das Ende des Messvorgangs bestätigt.
- Wenn der Sensor  bei oder nach einer Messung verschmutzt wird, reinigen Sie ihn mit einem in Reinigungsalkohol getauchten Wattestäbchen, bevor Sie das Thermometer bis zur nächsten Nutzung aufbewahren.





Fortsetzung —>

**HINWEISE,**

um genaue Messergebnisse zu erhalten:
(Fortsetzung)

- Führen Sie Temperaturmessungen immer am selben Platz durch, weil sich das Messergebnis in verschiedener Umgebung verändert.
- In folgenden Fällen ist eine Kontrollmessung mit einem herkömmlichen Fieberthermometer empfehlenswert:
 1. Wenn das Messergebnis überraschend niedrig ist,
 2. Bei Neugeborenen innerhalb der ersten 100 Tage,
 3. Bei Kindern unter drei Jahren, die ein gefährdetes Immunsystem haben oder bei Auftreten bzw. Nicht-Auftreten von Fieber bedenklich reagieren,
 4. Wenn der Nutzer das Gerät zum ersten Mal verwendet oder sich mit der richtigen Anwendung noch vertraut macht.

Das Thermometer wurde klinisch getestet und seine Sicherheit und Genauigkeit geprüft und bestätigt, wenn es entsprechend dieser Gebrauchsanweisung benutzt wird.

1. Bringen Sie den Auswahl-Schalter **7** in die obere Position, um den Modus zur Messung der Körpertemperatur  einzustellen.
2.  Drücken Sie die **EIN/AUS-Taste 3**. Die LCD-Anzeige **1** wird aktiviert. Das Gerät führt einen Selbsttest durch, bei dem kurz alle Display-Zeichen angezeigt werden.
3.  Im Anschluss wird das zuletzt gespeicherte Messergebnis zusammen mit dem **M-Symbol** (M = Memory/Speicher) für ca. 2 Sekunden angezeigt.
4.  Wenn ein kurzer Piepton ertönt und das Symbol für die Messeinheit °C zusammen mit dem Symbol für die Referenz-Körperstelle blinkt, ist das Thermometer für die Messung bereit.
5. Um mit der Messung beginnen zu können, richten Sie den Sensor **6** mit einem Abstand, der nicht mehr als 5 cm betragen sollte, auf die Stirnmitte. Wenn die Stirn mit Haaren, Schweiß oder Schmutz bedeckt sein sollte, entfernen Sie diese zuvor, um die Messgenauigkeit zu optimieren.

6. Drücken und halten Sie die **START**-Taste **2**. Die blaue Beleuchtung **5** schaltet sich ein, um den Bereich auszuleuchten.
7. Bewegen Sie nun das Thermometer über der Augenbraue gleichmäßig von der Stirn bis zur Schläfe, um die höchste Temperatur zu ermitteln. Während der Sensor den Bereich abtastet, werden zu Beginn langsame Pieptöne abgegeben; sobald das Thermometer höhere Temperaturen erfasst, werden die Pieptöne schneller. Danach verlangsamt sich die Folge der Pieptöne wieder, um anzuzeigen, dass die höchste Temperatur bereits erfasst ist.
8. Sobald dies der Fall ist, lassen Sie die **START**-Taste **2** los.



- Wenn das Messergebnis unterhalb des Fieberlevels liegt, ist ein langer Piepton zu hören, und es wird mit grüner Hintergrund-Beleuchtung im Display angezeigt.

- Wenn das Messergebnis auf dem Fieberlevel oder höher liegt, sind 10 kurze Pieptöne zu hören, und es wird mit roter Hintergrund-Beleuchtung im Display angezeigt, um den Patienten auf mögliches Fieber aufmerksam zu machen.



HINWEIS

Die Körpertemperatur, bei der man von Fieber spricht (Fieberlevel), unterscheidet sich, abhängig von der Körperstelle, wo sie gemessen wird:

<i>Referenz-Körperstelle</i>	<i>Fieberlevel</i>
im After (rektal)	37,8 °C
im Mund (oral)	37,5 °C
in der Achsel (axillar)	37,2 °C

9.  Wenn das °C-Symbol nach ca. 2 Sekunden erneut blinkt, ist das Thermometer für eine weitere Messung bereit.

3.3 Objekttemperatur messen

1. Bringen Sie den Auswahl-Schalter **7** in die untere Position, um den Modus zur Messung der Objekttemperatur  einzustellen.
2. Drücken Sie die **EIN/AUS**-Taste **3**. Die LCD-Anzeige **1** wird aktiviert. Das Gerät führt einen Selbsttest durch, bei dem kurz alle Display-Zeichen angezeigt werden.
3. Im Anschluss wird das zuletzt gespeicherte Messergebnis zusammen mit dem **M**-Symbol (M=Memory/Speicher) für ca. 2 Sekunden angezeigt.
4. Wenn ein kurzer Piepton ertönt und das Symbol für die Messeinheit °C blinkt, ist das Thermometer für die Messung bereit.
5. Um mit der Messung beginnen zu können, richten Sie den Sensor **6** mit einem Abstand, der nicht mehr als 5 cm betragen sollte, auf die Mitte des Objekts. Wenn dieses mit Wasser, Staub oder Schmutz bedeckt sein sollte, entfernen Sie diese zuvor, um die Messgenauigkeit zu optimieren.
6. Drücken Sie die **START**-Taste **2**. Die blaue Beleuchtung **5** schaltet sich ein, und die Temperatur wird gemessen. Der Messvorgang wird von einer Folge von Pieptönen begleitet.
7. Lassen Sie die **START**-Taste **2** nach einigen Sekunden los. Ein langer Piepton wird ausgesendet, womit der Abschluss des Messvorgangs bestätigt wird. Entfernen Sie den Sensor aus der Messposition. Im Display wird die gemessene Temperatur angezeigt.

3.4 Messdaten abrufen

Das **MEDISANA** Infrarot-Thermometer **FTN** kann bis zu 30 Messergebnisse speichern.

Ihre gespeicherten Messdaten können Sie abrufen, indem Sie kurz auf die **START**-Taste **2** drücken, ohne dass zuvor das Thermometer mit der **EIN/AUS**-Taste **3** eingeschaltet wurde. Im Display blinkt rechts neben der Anzeige „- - -“ das Symbol **M**. Nach einem weiteren kurzen Druck auf die **START**-Taste **2** erscheint die Speicherplatznummer **1** und direkt danach die zuletzt gespeicherte Temperatur im unbeleuchteten Display. Unter der Temperaturmesseinheit blinkt das Symbol **M**.

Durch weiteres Drücken der **START**-Taste **2** können Sie das gespeicherte Messergebnis auf Speicherplatz „2“ aufrufen. Insgesamt stehen 30 Speicherplätze zur Verfügung, die durch wiederholtes Drücken auf die **START**-Taste **2** nacheinander im Display erscheinen.

Wenn noch nicht alle Speicherplätze belegt sind, erscheint an dieser Speicherstelle die Anzeige „- - -“.

3.5 Fehlermeldungen

Anzeige

Beschreibung



Die gemessene Temperatur ist zu hoch.

Im Display erscheint die Anzeige **H**, wenn das Messergebnis über 42,2 °C (Körper-Modus) oder 100 °C (Objekt-Modus) liegt.



Die gemessene Temperatur ist zu niedrig.

Im Display erscheint die Anzeige **L**, wenn das Messergebnis unter 34 °C (Körper-Modus) oder 16 °C (Objekt-Modus) liegt.



Die Umgebungstemperatur ist zu hoch.

Die Umgebungstemperatur ist höher als 40 °C (Körper- und Objekt-Modus)



Die Umgebungstemperatur ist zu niedrig.

Die Umgebungstemperatur liegt unter:
16 °C (Körper-Modus)
5 °C (Objekt-Modus)



Fehlanzeige im Display.

Eine Fehlfunktion ist aufgetreten.
Es ertönen 3 kurze Signaltöne.



Leeres Display.

Überprüfen Sie die Position der Batterie.



Anzeige für eine leere Batterie.

Legen Sie eine neue Batterie ein.

4.1 Reinigung und Pflege

- Der Sensor ist das empfindlichste Teil des **MEDISANA** Infrarot-Thermometers **FTN**. Schützen Sie ihn vor Verschmutzungen oder Beschädigungen. Reinigen Sie den Sensor mit einem in warmes Wasser oder 70 %igen Isopropyl-Alkohol getauchtes Wattestäbchen.
- Legen Sie das Thermometer nicht ins Wasser oder in eine andere Flüssigkeit. **Es ist nicht wasserdicht.**
- Für die Reinigung des Thermometers verwenden Sie ein weiches Tuch, das mit einer milden Seifenlauge oder 70 %igem Isopropyl-Alkohol leicht befeuchtet ist. In das Gerät darf kein Wasser eindringen! Benutzen Sie das Gerät erst wieder, wenn es völlig trocken ist.
- Verwenden Sie nie aggressive Reinigungsmittel, Verdüner, Benzin oder starke Bürsten.
- Achten Sie darauf, dass die Linse des Sensors, das Display und das Gehäuse nicht verkratzt werden.
- Lagern oder verwenden Sie das Gerät nicht in einer Umgebung mit zu hoher oder zu niedriger Temperatur (siehe Betriebsbedingungen im Kapitel „Technische Daten“) und Luftfeuchtigkeit, im Sonnenlicht, in Verbindung mit elektrischem Strom oder an einem staubigen Ort.
- Nehmen Sie die Batterien aus dem Gerät, wenn Sie es längere Zeit nicht benutzen möchten. Es besteht sonst die Gefahr, dass die Batterien auslaufen.
- Wird das Thermometer gemäß dieser Gebrauchsanweisung benutzt, so ist keine regelmäßige Wartung oder Kalibrierung notwendig.

4.2 Hinweis zur Entsorgung



Dieses Gerät darf nicht zusammen mit dem Hausmüll entsorgt werden.

Jeder Verbraucher ist verpflichtet, alle elektrischen oder elektronischen Geräte, egal, ob sie Schadstoffe enthalten oder nicht, bei einer Sammelstelle

seiner Stadt oder im Handel abzugeben, damit sie einer umweltschonenden Entsorgung zugeführt werden können.

Entnehmen Sie die Batterien, bevor Sie das Gerät entsorgen. Werfen Sie verbrauchte Batterien nicht in den Hausmüll, sondern in den Sondermüll oder in eine Batterie-Sammelstation im Fachhandel.

Wenden Sie sich hinsichtlich der Entsorgung an Ihre Kommunalbehörde oder Ihren Händler.

4.3 Technische Daten

Name und Modell	: MEDISANA Infrarot-Thermometer FTN
Anzeigesystem	: Digitale Anzeige (LCD)
Spannungsversorgung	: 3 V= , 2 Batterien 1,5 V (Typ LR03, AAA)
Messbereich	: Körper-Modus 34 °C - 42,2 °C Objekt-Modus 0 °C - 100 °C
Messgenauigkeit (Labormessungen)	: im Messbereich von 34 °C – 35,9 °C: $\pm 0,3$ °C 36 °C – 39 °C: $\pm 0,2$ °C 39,1 °C – 42,2 °C: $\pm 0,3$ °C (innerhalb der Betriebsbedingungen)
Klinische Wiederholpräzision	: 0,18 °C
Messdauer	: ca. 1 Sekunde
Speicherkapazität	: bis zu 30 Messungen
Fieberalarm	: bei Temperatur $>37,5$ °C
Autom. Abschaltung	: ca. 3 Min. nach der letzten Messung
Betriebstemperatur	: Körper-Modus 16 °C bis 40 °C Objekt-Modus 5 °C bis 40 °C
Lager-/Transport- temperatur	: -20 °C bis +50 °C
Abmessungen	: ca. 147 x 38 x 21 mm
Gewicht	: ca. 48 g einschließlich Batterie
Artikel Nr.	: 76120
EAN Code	: 40 15588 76120 1



Die CE-Kennzeichnung des Gerätes bezieht sich auf die EU-Richtlinie 93/42/EEC.

Das Gerät ist für den Hausgebrauch konzipiert.

Bei **gewerblicher Nutzung** muss einmal jährlich eine messtechnische Kontrolle durchgeführt werden. Die Kontrolle ist kostenpflichtig und kann durch eine zuständige Behörde oder durch autorisierte Wartungsdienste – entsprechend der „Medizinprodukte-Betreiber Verordnung“ – erfolgen.

Elektromagnetische Verträglichkeit:

Das Gerät entspricht den Forderungen der Norm EN 60601-1-2 für die Elektromagnetische Verträglichkeit. Einzelheiten zu diesen Messdaten können über MEDISANA erfragt werden.

Im Zuge ständiger Produktverbesserungen behalten wir uns technische und gestalterische Änderungen vor.

Garantie- und Reparaturbedingungen

Bitte wenden Sie sich im Garantiefall an Ihr Fachgeschäft oder direkt an die Servicestelle. Sollten Sie das Gerät einschicken müssen, geben Sie bitte den Defekt an und legen eine Kopie der Kaufquittung bei.

Es gelten dabei die folgenden Garantiebedingungen:

1. Auf **MEDISANA** Produkte wird ab Verkaufsdatum eine Garantie für drei Jahre gewährt. Das Verkaufsdatum ist im Garantiefall durch die Kaufquittung oder Rechnung nachzuweisen.
2. Mängel infolge von Material- oder Fertigungsfehlern werden innerhalb der Garantiezeit kostenlos beseitigt.
3. Durch eine Garantieleistung tritt keine Verlängerung der Garantiezeit, weder für das Gerät noch für ausgewechselte Bauteile, ein.
4. Von der Garantie ausgeschlossen sind:
 - a. alle Schäden, die durch unsachgemäße Behandlung, z.B. durch Nichtbeachtung der Gebrauchsanleitung, entstanden sind.
 - b. Schäden, die auf Instandsetzung oder Eingriffe durch den Käufer oder unbefugte Dritte zurückzuführen sind.
 - c. Transportschäden, die auf dem Weg vom Hersteller zum Verbraucher oder bei der Einsendung an den Kundendienst entstanden sind.
 - d. Zubehörteile, die einer normalen Abnutzung unterliegen.
5. Eine Haftung für mittelbare oder unmittelbare Folgeschäden, die durch das Gerät verursacht werden, ist auch dann ausgeschlossen, wenn der Schaden an dem Gerät als ein Garantiefall anerkannt wird.



MEDISANA AG
Itterpark 7-9
40724 Hilden
Deutschland
Tel.: +49 (0) 2103 / 2007-60
Fax: +49 (0) 2103 / 2007-626
eMail: info@medisana.de
Internet: www.medisana.de

Im Servicefall wenden Sie sich bitte an:

MEDISANA Servicecenter
Feuerbach KG
Corneliusstraße 75
40215 Düsseldorf
Tel.: 0211 - 38 10 07
(Mo-Do: 9-13 Uhr/14-17 Uhr,
Fr: 9-13 Uhr)
Fax: 0211 - 37 04 97
eMail: medisana@t-online.de
Internet:
www.medisana-service.de



IMPORTANT INFORMATION! RETAIN FOR FUTURE USE!

Read the instruction manual carefully before using this device, especially the safety instructions, and keep the instruction manual for future use.

Should you give this device to another person, it is vital that you also pass on these instructions for use.

Explanation of symbols



This instruction manual belongs to this device.

It contains important information about starting up and operation. Read the instruction manual thoroughly. Non-observance of these instructions can result in serious injury or damage to the device.



WARNING

These warning notes must be observed to prevent any injury to the user.



CAUTION

These notes must be observed to prevent any damage to the device.



NOTE

These notes give you useful additional information on the installation or operation.



Classification: Type BF applied part



Lot number



Manufacturer



Date of manufacture



Safety Information

- Only use the unit for the specific purpose described in the instruction manual. Any misuse will void the warranty.
- The unit is not designed for commercial use.
- Using this thermometer is no substitute for consulting a doctor.
- The thermometer and the patient must remain in a stable environment for at least 30 minutes before measuring the temperature.
- This device is not designed to be used by persons (including children) with limited physical, sensory or mental abilities, or by persons with insufficient experience and/or knowledge, unless under observation by a person responsible for their safety, or unless they have been instructed in the use of the device.
- Children must be supervised to ensure that they do not play with the device.
- The temperature in the forehead and temple area differs from the internal temperature, which is taken orally or rectally. Vasoconstriction, an effect which constricts the blood vessels and cools the skin, can occur during the early stages of a fever. In this case, the temperature measured by the **FTN** thermometer may be unusually low. If the measurement therefore does not match the patient's own perception or is unusually low, repeat the measurement every 15 minutes. As a reference, you can also measure the internal body temperature using a conventional oral or rectal thermometer.
- A control measurement using a conventional thermometer is recommended in the following cases:
 1. If the reading is surprisingly low
 2. For new-born infants up to 100 days old
 3. For children under three years of age who have a weakened immune system or who react unusually in the presence or absence of fever
 4. If you are using the thermometer for the first time or want to familiarise yourself with it
- Babies' skin reacts very quickly to the ambient temperature. Therefore, do not take their temperature with the **FTN** thermometer during or after breastfeeding, because the skin temperature may then be lower than the internal body temperature.
- If a fault occurs or the unit is damaged, do not attempt to repair the unit yourself, as this will void the warranty. Contact your dealer and only have repairs carried out by authorized service partners.

2 Useful Information

- Do not use the thermometer if it is damaged.
- Do not open up the device. It contains small parts which might be swallowed by children.
- Do not use the thermometer in damp environments.
- Do not immerse the thermometer in water or other liquids.
It is not watertight.
- For cleaning, follow the instructions in **4.1 Cleaning and maintenance**.
- Do not shake or tap the thermometer. Do not drop it.
- Protect the device from direct sunlight, extremely high or low temperatures, dirt and dust.
- If the thermometer is not going to be used for a long period, remove the batteries.

2 Useful Information

Thank you very much

Thank you for your confidence in us and congratulations! By purchasing the **FTN** Infrared clinical thermometer, you have acquired a high-quality product by **MEDISANA**. To ensure the best results and long-term satisfaction with your **MEDISANA FTN** Infrared clinical thermometer, we recommend that you read the following operating and maintenance instructions carefully.

2.1 Items supplied and packaging

Please check first of all that the device is complete and is not damaged in any way. If in doubt, do not use it. Send it to a service point.

The following parts are included:

- 1 **MEDISANA** Infrared clinical thermometer **FTN**
- 2 Batteries (AAA type, LR03) 1,5V (Already inserted!)
- 1 Storage box
- 1 Instruction manual

The packaging can be reused or recycled. Please dispose properly of any packaging material no longer required.

If you notice any transport damage during unpacking, please contact your dealer without delay.

**WARNING**

Please ensure that polythene packing is kept away from the reach of children!

Risk of suffocation!

2.2 Useful information on taking temperature with the FTO infrared clinical thermometer

What is fever?

Our normal body temperature is between 36 °C and 37,5 °C. Fluctuations are quite normal, depending on time of day and the body's condition, for example in the female menstruation cycle. However, when body temperature rises above 38 °C, the phenomenon is known as fever.

Fever often occurs in the case of infections, and is a sign that the body's immune system is working overtime. This perfectly normal reaction to foreign bodies, germs and microorganisms should be checked at regular intervals. If the fever should exceed 39° C and not fall again within 1 to 2 days, you should definitely contact your doctor.

A fever is often associated with fatigue, pains in the limbs, shivering and chills. The course of an illness can be best monitored by taking a temperature reading 2 to 3 times a day at 4 to 6 hour intervals. Always take the temperature at the same place and on the same part of the body. If you have to take the temperature several days in succession, always do it at approximately the same time of day so that the results are comparable.

Taking a temperature reading – quickly and accurately!

The **MEDISANA FTN** infrared clinical thermometer allows precise, contact-free measurement of body temperature (at a distance of approximately 5 cm). The temperature is taken above the eyebrow between the forehead and the temple. The value of the energy radiated there is measured and converted to a temperature value. The reading is displayed within 1 second. This enables you, for example, to take babies' temperature without disturbing their sleep.

3 Operation

The new infrared sensor technology used in the device also allows the temperature to be displayed as if it were taken orally, rectally or from the underarm.

Additional function

Apart from measuring body temperature, the **FTN** infrared thermometer from **MEDISANA** can also be used to measure the temperature of objects (e.g. fluids, surfaces, ambient temperature). The temperature range for this function is between 0 and 100 °Celsius.

3 Operation

3.1 Getting started

Removing / inserting batteries

The **MEDISANA FTN** infrared thermometer comes with the batteries installed. However, if the battery symbol appears in the LC display after a certain period of use, you must replace them with two new 1.5 V batteries (LR03, AAA).

Removal:

Undo the screw at the bottom of the battery compartment cover and take the cover off. Take out the batteries.

Insertion:

Put in two new 1.5 V batteries (LR03, AAA). Make sure the batteries are the right way around (see the diagram in the battery compartment). Put the battery compartment cover back on and screw it on.



WARNING BATTERY SAFETY INFORMATION

- **Do not disassemble batteries!**
- **Clean the battery and device contacts if necessary before putting in the batteries!**
- **Remove discharged batteries from the device immediately!**
- **Increased risk of leakage, avoid contact with skin, eyes and mucous membranes! If battery acid comes in contact with any of these parts, rinse the affected area with copious amounts of fresh water and seek medical attention immediately!**

Continued —>



WARNING
BATTERY SAFETY INFORMATION
(Continued)



- If a battery has been swallowed seek medical attention immediately!
- Replace all of the batteries simultaneously!
- Only replace with batteries of the same type, never use different types of batteries together or used batteries with new ones!
- Insert the batteries correctly, observing the polarity!
- Keep the battery compartment well sealed!
- Remove the batteries from the device if it is not going to be used for an extended period!
- Keep batteries out of children's reach!
- Do not attempt to recharge these batteries! There is a danger of explosion!
- Do not short circuit! There is a danger of explosion!
- Do not throw into a fire! There is a danger of explosion!
- Keep unused batteries in their packaging away from metal objects in order to prevent short circuiting!
- Do not throw used batteries into the household refuse; put them in a hazardous waste container or take them to a battery collection point, at the shop where they were purchased!

Before use



- **Acclimatise the thermometer to the temperature of the room**

For an accurate reading of a patient's temperature, their body must first acclimatise to the temperature of the room where the measurement will be made. The same applies to the FTN infrared thermometer. When taken somewhere else, it automatically adjusts itself to the new environment. The thermometer takes a certain amount of time to equalise its own temperature to that of the room. This depends on the difference between the two temperatures and can take more than 30 minutes. Precise readings can only be taken once this process is completed.

- **Set the reference location for the temperature reading**

The FTN thermometer displays its readings as a reference to temperatures taken using conventional thermometers. You can choose between oral  (in the mouth), axillary  (under the armpit) and rectal  (in the anus).

This is how to do it:

1. Switch on the device using the **ON/OFF** button **3**. The selector switch **7** is in the fever measurement position (top). The set reference location is displayed by a corresponding flashing symbol,  (mouth),  (armpit) and  (anus).
2. Wait until the °C symbol flashes, indicating that the thermometer is ready.
3. Move the switch **7** down and then up again. The set symbol flashes, while the other ones remain unchanged.
4. Press the **START** button **2** to switch between the three symbols. As soon as the change is registered, you will hear a short beep.
5. The selected symbol flashes. The setting is completed after 5 seconds and the thermometer is ready for the measurement.

3.2 Measuring body temperature



NOTES

For the most accurate readings:

- The thermometer and the patient must remain in a stable environment for at least 30 minutes before measuring the temperature.
- Do not take a baby's temperature during or directly after breastfeeding.
- Do not use the thermometer in damp environments.
- Patients should not drink or eat directly before or during a measurement, and they should avoid any physical exertion.
- Clean the area where you are taking the temperature and remove any dirt, hairs or sweat before moving the sensor **6** to the measuring position.
- Do not remove the thermometer from the measuring position until it has beeped to signal the end of the reading.
- If the sensor **6** becomes dirty during or after a reading, clean it with a cotton bud dipped in cleaning alcohol before putting the thermometer away.
- Always take the temperature in the same place, because the readings will vary in different environments.

Continued →

**NOTES**

For the most accurate readings:
(*Continued*)

- A control measurement using a conventional thermometer is recommended in the following cases:
 1. If the reading is surprisingly low
 2. For new-born infants up to 100 days old
 3. For children under three years of age who have a weakened immune system or who react unusually in the presence or absence of fever
 4. If you are using the thermometer for the first time or want to familiarise yourself with it

The thermometer has been clinically tested, and its safety and accuracy inspected and confirmed, provided it is used in accordance with these instructions.

1. Move the selector switch **7** to the top position to select body temperature measurement mode .

2.  Press the **ON/OFF** button **3**. The LC display **1** is activated. The thermometer performs a self-test, where all the display symbols are shown in succession.

3.  Finally, the last registered reading is displayed along with the **M** symbol (M = memory) for 2 seconds.

4.  When you hear a short beep and the symbol for the measuring units °C is shown along with the symbol for the reference body location, the thermometer is ready for use.

5. To begin the measurement, point the sensor **6** at the middle of the patient's forehead at a distance of no more than 5 cm. If the patient's forehead has hair, sweat or dirt on it, remove this first so that the reading is as accurate as possible.

6. Press and hold the **START** button **2**. The blue light **5** switches on to illuminate the area where you are taking the measurement.

7. Now move the thermometer smoothly over the patient's eyebrow from the forehead to the temple to measure the maximum temperature. While the sensor scans this area, you will hear slow beeps at first. As soon as the thermometer measures higher temperatures, the beeps speed up. The sequence of beeps then slows down to indicate that the maximum temperature has been recorded.

8. As soon as this happens, release the **START** button **2**.



- If the reading is below the fever level, you will hear a long beep and the backlight of the display will be green.

- If the reading is at or above the fever level, you will hear 10 short beeps, and the backlight of the display will be red to indicate that the patient may have a fever.



NOTE

The body temperature which is classed as a fever (fever level) varies depending on body location where it is measured

<i>Reference body location</i>	<i>Fever level</i>
Anus (rectal)	37.8 °C
Mouth (oral)	37.5 °C
Armpit (axillary)	37.2 °C

9.  When the °C symbol flashes again after 2 seconds, the thermometer is ready for another reading.

3.3 Measuring the temperature of an object

1. Move the selector switch **7** to the bottom position to select object temperature measurement mode .
2. Press the **ON/OFF** button **3**. The LC display **1** is activated. The thermometer performs a self-test, where all the display symbols are shown in succession.
3. Finally, the last registered reading is displayed along with the **M** symbol (M = memory) for 2 seconds.
4. When you hear a short beep and the the symbol for the measuring unit °C flashes, the thermometer is ready to take the measurement.
5. To begin the measurement, point the sensor **6** at the middle of the object at a distance of no more than 5 cm. If it has water, dust or dirt on it, remove this first so that the reading is as accurate as possible.
6. Press the **START** button **2**. The blue light **5** switches on and the temperature is measured. The measurement is accompanied by a series of beeps.
7. Release the **START** button **2** after a few seconds. A long beep indicates the end of the measurement. Remove the sensor from the measuring position. The display shows the measured temperature.

3.4 Recalling stored data

The **MEDISANA FTN** infrared thermometer can store up to 30 results.

You can call up your stored data with a short press of the **START** button **2**, without having previously switched on the thermometer with the **ON/OFF** button **3**. The symbol **M** will flash on the display next to "- - -". After a further short press of the **START** button **2**, memory slot number **1** will appear in the unlit display, followed directly by the last stored temperature reading. The symbol **M** will flash below the unit of measurement.

With a further press of the **START** button **2**, you can call up the result stored in memory slot "2". A total of 30 memory slots are available, and these will be displayed in order if you continue to press the **START** button **2**.

If a memory slot is empty, the symbol "- - -" will appear next to it in the display.

3.5 Error messages

Display

Description



The measured temperature is too high.

H appears in the display if the reading is above 42.2 °C (body mode) or 100 °C (object mode).



The measured temperature is too low.

L appears in the display if the reading is below 34 °C (body mode) or 16 °C (object mode).



The ambient temperature is too high.

The ambient temperature is above 40 °C (body and object mode)



The ambient temperature is too low.

The ambient temperature is below:
16 °C (body mode)
5 °C (object mode)



Error indication in the display.

A malfunction has occurred.
You hear 3 short beeps.



Blank display.

Check the position of the battery.



Flat battery indicated.

Insert a new battery.

4.1 Cleaning and maintenance

- The sensor is the most delicate part of the **MEDISANA FTN** infrared thermometer. Protect it from dirt and damage. Clean the sensor with a cotton bud dipped in warm water or 70% isopropyl alcohol.
- Do not immerse the thermometer in water or any other liquid. **It is not watertight.**
- To clean the thermometer, use a soft cloth slightly dampened with mild soapy water or 70% isopropyl alcohol. Do not let water get into the unit. Only use the unit again when completely dry.
- Never use aggressive cleaning agents, thinners, benzine or tough brushes.
- Take care not to scratch the lens of the sensor, the display or the housing.
- Do not use or store the unit in an environment where the ambient temperature or humidity is too high or too low (see operating conditions in the "Technical specifications" section), in direct sunshine, in the vicinity of static electricity or in a dusty environment.
- Remove the batteries if you do not wish to use the unit for an extended period of time. Otherwise there is a danger that the batteries may leak.
- If the thermometer is used as described in these instructions, no regular maintenance or calibration is required.

4.2 Disposal



This product must not be disposed of together with domestic waste.

All users are obliged to hand in all electrical or electronic devices, regardless of whether or not they contain toxic substances, at a municipal or commercial collection point so that they can be disposed of in an environmentally acceptable manner.

Please remove the batteries before disposing of the device/unit. Do not dispose of old batteries with your household waste, but at a battery collection station at a recycling site or in a shop.

Consult your municipal authority or your dealer for information about disposal.

4.3 Technical specifications

Name and model	: MEDISANA Infrared thermometer FTN
Display system	: digital display (LCD)
Power supply	: 3 V=, 2 batteries 1.5 V (type LR03, AAA)
Measuring range	: Body mode 34 °C to 42.2 °C Object mode 0 °C to 100 °C
Accuracy of measurement (laboratory readings)	: in the region of 34 °C to 35.9 °C: ± 0.3 °C 36 °C to 39 °C: ± 0.2 °C 39.1 °C to 42.2 °C: ± 0.3 °C (under operating conditions)
Clinical repeatability	: 0.18 °C
Duration of measurement	: approx. 1 second
Memory capacity	: up to 30 readings
Fever alarm	: for temperatures >37.5 °C
Automatic switch-off	: approx. 3 minutes after the last measurement
Operating temperature	: Body mode 16 °C to 40 °C Object mode 5 °C to 40 °C
Storage/transport temperature	: -20 °C to +50 °C
Dimensions	: approx. 147 x 38 x 21 mm
Weight	: approx. 48 g including batteries
Article No.	: 76120
EAN Code	: 40 15588 76120 1

CE 0297

The CE-mark of this device refers to the EC-directive 93/42/EEC MDD.

The unit is designed for home use only.

For **commercial use**, a metrological inspection must be carried out once every year. This calibration will be charged for and can be carried out by an appropriate authority or an authorised service centre - in accordance with the regulations for users of medical equipment.

Electromagnetic compatibility:

The device complies with the EN 60601-1-2 standard for electromagnetic compatibility. Inquire at MEDISANA for details on this measurement data.

In accordance with our policy of continual product improvement, we reserve the right to make technical and optical changes without notice.

Warranty and repair terms

Please contact your dealer or the service centre in case of a claim under the warranty. If you have to return the unit, please enclose a copy of your receipt and state what the defect is.

The following warranty terms apply:

1. The warranty period for **MEDISANA** products is three years from date of purchase. In case of a warranty claim, the date of purchase has to be proven by means of the sales receipt or invoice.
2. Defects in material or workmanship will be removed free of charge within the warranty period.
3. Repairs under warranty do not extend the warranty period either for the unit or for the replacement parts.
4. The following is excluded under the warranty:
 - a. All damage which has arisen due to improper treatment, e.g. nonobservance of the user instructions.
 - b. All damage which is due to repairs or tampering by the customer or unauthorised third parties.
 - c. Damage which has arisen during transport from the manufacturer to the consumer or during transport to the service centre.
 - d. Accessories which are subject to normal wear and tear.
5. Liability for direct or indirect consequential losses caused by the unit are excluded even if the damage to the unit is accepted as a warranty claim.



MEDISANA AG

Itterpark 7-9

40724 Hilden

Germany

Tel.: +49 (0) 2103 / 2007-60

Fax: +49 (0) 2103 / 2007-626

eMail: info@medisana.de

Internet: www.medisana.de

The service centre address is shown on the last page.



REMARQUE IMPORTANTE! TOUJOURS CONSERVER!

Lisez attentivement le mode d'emploi, et en particulier les consignes de sécurité, avant d'utiliser l'appareil. Conservez bien ce mode d'emploi. Vous pourriez en avoir besoin par la suite. Lorsque vous remettez l'appareil à un tiers, mettez-lui impérativement ce mode d'emploi à disposition.

Légende



Ce mode d'emploi fait partie du contenu de l'appareil. Elle contient des informations importantes concernant sa mise en service et sa manipulation. Lisez l'intégralité de ce mode d'emploi. Le non respect de cette notice peut provoquer de graves blessures ou des dommages de l'appareil.



AVERTISSEMENT

Ces avertissements doivent être respectés afin d'éviter d'éventuelles blessures de l'utilisateur.



ATTENTION

Ces remarques doivent être respectées afin d'éviter d'éventuels dommages de l'appareil.



REMARQUE

Ces remarques vous donnent des informations supplémentaires utiles pour l'installation ou l'utilisation.



Classification de l'appareil: Type BF



N° de lot



Fabricant



Date de fabrication



Consignes de sécurité

- Uniquement utiliser cet appareil conformément au but d'utilisation décrit dans ce mode d'emploi. Tout emploi non conforme annule les droits de garantie.
- L'appareil n'est pas destiné à l'utilisation professionnelle.
- L'usage de ce thermomètre médical ne remplace pas une visite chez un médecin.
- Les personnes et le thermomètre doivent rester pendant au moins 30 minutes dans un même endroit avant de procéder à une mesure.
- Cet appareil n'est pas destiné aux personnes (y compris les enfants) à capacités physiques, sensorielles ou mentales réduites ou dépourvues d'expérience et/ou de connaissances, sauf si elles sont surveillées par une personne responsable de leur sécurité ou ont été instruites de l'utilisation de l'appareil.
- Les enfants doivent être surveillés en s'assurant qu'ils ne jouent pas avec l'appareil.
- La température du front ou des tempes se distingue de la température centrale du corps, mesurée par exemple oralement ou rectalement. Une maladie fiévreuse peut, à un stade précoce, conduire à un effet de resserrement des vaisseaux (vasoconstriction), qui refroidit la peau. Dans ce cas, il se peut que la température mesurée avec le thermomètre médical **FTN** soit extrêmement faible. Donc, si le résultat d'une mesure ne correspond pas au ressenti du patient ou s'il est inhabituellement bas, répétez la mesure toutes les 15 minutes. Vous pouvez également effectuer une mesure de la température centrale du corps avec un thermomètre médical traditionnel adapté pour une mesure orale ou rectale.
- Dans les cas suivants, il est recommandé d'effectuer une mesure de contrôle avec un thermomètre médical traditionnel :
 1. Quand le résultat de la mesure est étonnamment bas,
 2. Pour les nouveaux-nés dans les 100 premiers jours,
 3. Pour les enfants de moins de trois ans ayant un système immunitaire menacé ou qui réagissent de manière préoccupante en cas d'apparition ou de non apparition de fièvre,
 4. Lorsque l'utilisateur emploie l'appareil pour la première fois ou est en train de se familiariser avec son utilisation correcte.
- La surface de la peau des bébés réagit très rapidement à la température ambiante. Ne procédez donc à aucune mesure avec le thermomètre médical **FTN** pendant ou après l'allaitement, car la température cutanée peut alors être plus basse que la température corporelle centrale.

2 Informations utiles

- En cas de pannes ou d'endommagements, ne réparez pas l'appareil vous-même, ceci supprime tous vos droits de garantie. Renseignez-vous auprès de votre revendeur et confiez uniquement les réparations à des techniciens agréés.
- Ne pas utiliser l'appareil s'il est endommagé.
- N'ouvrez pas l'appareil. Il contient des pièces de petite taille pouvant être avalées par des enfants.
- N'utilisez pas le thermomètre dans un environnement humide.
- Ne pas immerger le thermomètre dans de l'eau ou tout autre liquide. **Il n'est pas étanche à l'eau.**
- Pour le nettoyage, respectez les indications du chapitre **4.1 Nettoyage et entretien.**
- Ne pas secouer, ni heurter le thermomètre. Ne le laissez pas tomber.
- Protégez l'appareil de l'ensoleillement direct, des températures extrêmement élevées ou extrêmement basses, des saletés et de la poussière.
- Si vous avez l'intention de ne pas utiliser l'appareil pendant une période prolongée, veuillez retirer les piles.

2 Informations utiles

Merci !

Félicitations et merci de votre confiance!

Le thermomètre médical infrarouge **FTN** est un produit de qualité de **MEDISANA**.

Afin d'obtenir les résultats escomptés et de profiter longtemps de votre thermomètre médical infrarouge **MEDISANA FTN**, nous vous recommandons de lire attentivement les instructions suivantes concernant l'utilisation et l'entretien.

2.1 Éléments fournis et emballage

Veuillez vérifier si l'appareil est au complet et ne présente aucun dommage. En cas de doute, ne faites pas fonctionner l'appareil et renvoyez-le à un point de service après-vente.

La fourniture comprend:

- 1 **MEDISANA** thermomètre médical infrarouge **FTN**
- 2 piles (type AAA, LR03) 1,5V (Pré-installée !)
- 1 coffret de rangement
- 1 mode d'emploi

Les emballages sont réutilisables ou peuvent être recyclés afin de récupérer les matières premières. Respectez les règles de protection de l'environnement lorsque vous jetez les emballages dont vous n'avez plus besoin. Si vous remarquez lors du déballage un dommage survenu durant le transport, contactez immédiatement votre revendeur.

**AVERTISSEMENT**

**Veillez à garder les films d'emballage hors de portée des enfants !
Ils risqueraient de s'étouffer !**

2.2 Informations utiles concernant la mesure de température avec le thermomètre médical infrarouge FTN

Qu'est-ce que la fièvre ?

La température de notre corps se situe normalement entre 36 °C et 37,5 °C. Selon l'heure de la journée et l'état physique, par ex. durant la période de menstruation, des fluctuations sont normales. Mais si la température du corps dépasse 38 °C, on parle de fièvre. La fièvre se déclenche souvent en cas d'infection et est un signe que le système immunitaire du corps fonctionne plus que normalement. Cette réaction naturelle du corps face à des agents pathogènes doit cependant être régulièrement surveillée. Si la fièvre dépasse 39°C et ne tombe pas au bout d'un jour ou deux, vous devez absolument consulter un médecin.

Une maladie fiévreuse est souvent associée à de la fatigue, des membres douloureux, frissons et frissons de fièvre. Pour contrôler au mieux l'évolution de la maladie, il faut mesurer la température 2 à 3 fois par jour toutes les 4 à 6 heures. La mesure doit toujours être effectuée au même endroit du corps et dans le même lieu. S'il faut mesurer la fièvre plusieurs jours de suite, cela doit toujours se faire approximativement à la même heure, afin que les résultats soient comparables.

Mesurer la fièvre, rapidement et sans erreur !

Le thermomètre médical infrarouge **FTN** de **MEDISANA** permet une mesure précise, sans contact (à env. 5 cm de distance) de la température corporelle. La mesure s'effectue sur le sourcil, au passage entre le front et la tempe. La valeur de l'énergie qui y est diffusée est mesurée et transformée en une valeur de température. Le résultat de la mesure s'affiche en 1 seconde. Cela permet par exemple de prendre la température de bébés sans les déranger pendant leur sommeil.

3 Application

Une nouvelle technologie par capteurs infrarouges utilisée dans cet appareil permet en outre de sélectionner la conversion du résultat qui s'affiche alors selon une prise orale, rectale ou axillaire de la température.

Fonction supplémentaire

Outre la mesure de la température corporelle, le thermomètre médical infrarouge **FTN** de **MEDISANA** peut également être utilisé pour mesurer la température d'un objet (p. ex. la température ambiante, les liquides, les surfaces). Avec cette fonction, la plage de mesure est de 0 à 100 °Celsius.

3 Application

3.1 Mise en service

Retirer/Insérer les piles

Les piles sont déjà insérées dans le thermomètre médical infrarouge **FTN** de **MEDISANA**. Cependant, si après une certaine durée de fonctionnement le symbole des piles apparaît à l'affichage LCD, il faut insérer deux nouvelles piles de 1,5 V (type LR03, AAA).

Retirer:

Dévissez la vis se trouvant à l'extrémité du couvercle du compartiment des piles et retirez le couvercle. Retirez les piles.

Insérer:

Insérez deux nouvelles piles de 1,5 V (type LR03, AAA). Respectez le sens de positionnement des piles (Illustration au fond du compartiment des piles). Remplacez le couvercle du compartiment des piles et revissez-le.



AVERTISSEMENT INSTRUCTIONS DE SECURITE RELATIVES AUX PILES

- **Ne désassemblez pas les piles !**
- **Nettoyez le cas échéant les contacts de l'appareil et des piles avant de placer celles-ci !**
- **Retirez immédiatement les piles usagées de l'appareil !**
- **Danger accru de fuite ! Evitez tout contact avec la peau, les yeux et les muqueuses ! En cas de contact avec l'électrolyte, rincez tout de suite les endroits concernés à l'eau claire en abondance et consultez immédiatement un médecin !**

Suite —>



**AVERTISSEMENT
INSTRUCTIONS DE SECURITE
RELATIVES AUX PILES**
(suite)

- En cas d'ingestion d'une pile, consultez immédiatement un médecin !
- Remplacez toujours toutes les piles à la fois !
- N'utilisez que des piles de type identique! N'utilisez pas simultanément des piles différentes ou des piles ayant déjà été utilisées et des piles neuves !
- Introduisez correctement les piles en faisant attention à la polarité !
- Veillez à ce que le compartiment des piles soit parfaitement fermé !
- Retirez-les de l'appareil lors d'une non-utilisation prolongée !
- Conservez les piles hors de portée des enfants !
- Ne rechargez pas les piles ! Risque d'explosion !
- Ne pas les court-circuiter ! Risque d'explosion !
- Ne pas les jeter au feu ! Risque d'explosion !
- Stockez les piles que vous n'utilisez pas dans leur emballage et veillez à ce qu'elles restent éloignées d'objets métalliques afin d'éviter des courts-circuits !
- Ne jetez pas les piles et batteries usées dans les ordures ménagères ! Jetez-les dans un conteneur prévu à cet effet ou dans un point de collecte des batteries, dans un commerce spécialisé !

Avant usage

- **Adaptation de l'appareil à la température ambiante :**







Pour pouvoir effectuer une mesure précise de la température corporelle, il faut que le corps s'adapte auparavant à la température de la pièce dans laquelle doit avoir lieu la mesure. Cela est également valable pour le thermomètre médical infrarouge **FTN**. Il s'adapte automatiquement au nouvel environnement en cas de changement de lieu. Pour adapter sa température propre à la température de la pièce, le thermomètre a besoin d'un certain laps de temps. Celui-ci dépend de la différence entre les deux températures et peut durer jusqu'à plus de 30 minutes. Il n'est possible d'obtenir des résultats précis que lorsque ce processus d'adaptation de la température est terminé.

- **Réglage de l'endroit de mesure auquel la mesure doit se rapporter :**

Le thermomètre médical **FTN** représente les résultats de mesure sous forme de références à des températures mesurées avec un thermomètre médical traditionnel. Vous avez le choix entre les

méthodes de mesure orale  (dans la bouche), axillaire  (sous l'aisselle) et rectale  (dans l'anus).

Procédez de la manière suivante :



1. Mettez l'appareil en marche en appuyant sur la touche **MARCHE/ARRÊT**  **3**. Le commutateur de sélection  **7** se trouve dans la position de mesure de la fièvre (haut). L'endroit du corps réglé comme référence s'affiche par un symbole clignotant,  pour la bouche,  pour l'aisselle et  pour l'anus.
2. Attendez que le symbole °C, indiquant que l'appareil est prêt à être utilisé, clignote.
3. Poussez le commutateur  **7** vers le bas puis de nouveau vers le haut. Le symbole réglé clignote, les deux autres restent inchangés.
4. La touche **START**  **2** vous permet de commuter entre les trois symboles. Dès que vous effectuez un changement, un bip de courte durée retentit.
5. Le symbole sélectionné clignote. Le réglage est terminé au bout de 5 secondes environ et l'appareil est prêt pour la mesure.

3.2 Mesure de la température corporelle



REMARQUES

permettant d'obtenir des résultats précis :

- Les personnes et le thermomètre doivent rester pendant au moins 30 minutes dans un même endroit avant de procéder à une mesure.
- Ne mesurez pas la température d'un bébé pendant ou juste après l'allaitement.
- N'utilisez pas le thermomètre dans un environnement humide.
- Juste avant ou pendant une mesure les personnes ne doivent ni boire, ni manger et éviter tout effort physique.
- Nettoyez la partie du corps où doit avoir lieu la mesure et retirez la saleté, les poils ou la sueur avant de placer le capteur  **6** en position de mesure.
- Ne retirez pas le thermomètre de la partie du corps avant d'avoir entendu un bip confirmant la fin de la mesure.
- Si le capteur  **6** est sali pendant ou après une mesure, nettoyez-le avec un coton-tige trempé dans de l'alcool à 90° avant de ranger le thermomètre.

Suite →





REMARQUES

permettant d'obtenir des résultats précis :
(*suite*)

- Mesurez la température toujours dans le même lieu, car le résultat se modifie selon l'environnement.
- Dans les cas suivants, il est recommandé d'effectuer une mesure de contrôle avec un thermomètre médical traditionnel :
 1. Quand le résultat de la mesure est étonnamment bas,
 2. Pour les nouveaux-nés dans les 100 premiers jours,
 3. Pour les enfants de moins de trois ans ayant un système immunitaire menacé ou qui réagissent de manière préoccupante en cas d'apparition ou de non apparition de fièvre,
 4. Lorsque l'utilisateur emploie l'appareil pour la première fois ou est en train de se familiariser avec son utilisation correcte.

Le thermomètre a été cliniquement testé. Sa sécurité et sa précision ont été contrôlées et confirmées, en cas d'utilisation conforme à ce mode d'emploi.

1. Placez le commutateur de sélection **7** dans la position supérieure afin de régler le mode de mesure de la température corporelle .

2.  Appuyez sur la touche **MARCHE/ARRET** **3**. L'affichage LCD **1** est activé. L'appareil effectue un test pendant lequel tous les symboles s'affichent brièvement à l'écran.

3.  Le dernier résultat mémorisé et le symbole **M** (M = mémoire) s'affichent ensuite pendant environ 2 secondes.

4.  Quand un bip de courte durée retentit et que symbole de l'unité de mesure °C apparaît avec le symbole de la partie du corps de référence, le thermomètre est prêt pour la mesure.

5. Pour pouvoir commencer la mesure, orientez le capteur **6** vers le milieu du front en maintenant un écart inférieur à 5 cm. S'il y a des cheveux, de la sueur ou de la saleté sur le front, retirez-les auparavant afin d'optimiser la précision de la mesure.

6. Appuyez sur la touche **START** ② et maintenez-la enfoncée. L'éclairage bleu ⑤ s'allume pour éclairer la partie du corps.
7. Déplacez alors le thermomètre au-dessus du sourcil, du front vers la tempe, afin de mesurer la température la plus élevée. Au début, pendant que le capteur balaie cette zone, des bips lents sont émis ; dès que le thermomètre détecte des températures plus élevées, les bips s'accélèrent. La succession des bips se ralentit ensuite de nouveau, indiquant ainsi que la température la plus élevée a déjà été détectée.
8. Dès que c'est le cas, relâchez la touche **START** ②.



- Si le résultat de la mesure est en dessous du niveau de la fièvre, un long bip est émis, et le résultat s'affiche sur un éclairage de fond vert.

- Si le résultat de la mesure est au niveau de la fièvre ou au-dessus, 10 bips brefs sont émis, et le résultat s'affiche sur un éclairage de fond rouge afin d'attirer l'attention du patient sur une potentielle fièvre.



REMARQUE

La température corporelle à partir de laquelle on parle de fièvre (niveau de fièvre) est différente selon l'endroit du corps où elle est mesurée :

<i>Endroit du corps de référence</i>	<i>Niveau de fièvre</i>
dans l'anus (rectale)	37,8 °C
dans la bouche (orale)	37,5 °C
sous l'aisselle (axillaire)	37,2 °C

9.  Lorsque le symbole °C clignote de nouveau au bout d'env. 2 secondes, le thermomètre est prêt pour une nouvelle mesure.

3.3 Mesure de la température d'un objet

1. Placez le commutateur de sélection **7** dans la position inférieure afin de régler le mode de mesure de la température d'un objet .
2. Appuyez sur la touche **MARCHE/ARRÊT 3**. L'affichage LCD **1** est activé. L'appareil effectue un test pendant lequel tous les symboles s'affichent brièvement à l'écran.
3. Le dernier résultat mémorisé et le symbole **M** (M = mémoire) s'affichent ensuite pendant environ 2 secondes.
4. Quand un bip de courte durée retentit et que symbole de l'unité de mesure °C apparaît, le thermomètre est prêt pour la mesure.
5. Pour pouvoir commencer la mesure, orientez le capteur **6** vers le milieu de l'objet en maintenant un écart inférieur à 5 cm. Si l'objet est couvert d'eau, de poussière ou de la saleté, retirez-les auparavant afin d'optimiser la précision de la mesure.
6. Appuyez sur la touche **START 2**. L'éclairage bleu **5** s'allume et la température est mesurée. La procédure de mesure s'accompagne d'une succession de bips.
7. Relâchez la touche **START 2** au bout de quelques secondes. Un long bip retentit pour confirmer la fin de la procédure de mesure. Retirez le capteur de la position de mesure. La température mesurée s'affiche à l'écran.

3.4 Consulter les données de mesure

Le thermomètre à infrarouges **MEDISANA FTN** peut mémoriser jusqu'à 30 résultats de mesure.

Pour consulter les résultats de mesure mémorisés, appuyer brièvement sur la touche **START 2**, mais sans auparavant allumer le thermomètre avec la touche **MARCHE/ARRÊT 3**. Sur l'écran, le symbole **M** clignote à droite de l'affichage „- - -“. Effectuer de nouveau une brève pression sur la touche **START 2**, l'écran éteint affiche le numéro d'emplacement en mémoire **1** et directement ensuite, la dernière température mémorisée. Le symbole **M** clignote sous l'unité de mesure de la température.

Appuyer une fois de plus sur la touche **START 2** pour consulter le résultat de mesure mémorisé sur l'emplacement en mémoire „2“. Vous disposez en tout de 30 blocs mémoire que vous pouvez consulter en appuyant de nouveau sur la touche **START 2**. Lorsqu'un emplacement mémoire est vide, l'écran affiche „- - -“.

3.5 Messages d'erreur

Affichage

Description



La température mesurée est trop élevée.

Le symbole H s'affiche à l'écran lorsque le résultat de la mesure est supérieur à 42,2 °C (mode corps) ou à 100 °C (mode objet).



La température mesurée est trop faible.

Le symbole L s'affiche à l'écran lorsque le résultat de la mesure est inférieur à 34 °C (mode corps) ou à 16 °C (mode objet).



La température ambiante est trop élevée.

La température ambiante est supérieure à 40 °C (modes corps et objet)



La température ambiante est trop faible.

La température ambiante est inférieure à :
16 °C (mode corps)
5 °C (mode objet)



Erreur d'affichage à l'écran.

Un dysfonctionnement s'est produit.
Trois signaux sonores de courte durée retentissent.



Ecran vide.

Vérifiez la position de la pile.



Affichage indiquant que la pile est vide.

Remplacez la pile.

4.1 Nettoyage et entretien

- Le capteur est la partie la plus fragile du thermomètre médical infrarouge **FTN** de **MEDISANA**. Protégez-le des salissures et des dommages. Nettoyez le capteur avec un coton-tige trempé dans l'eau ou dans de l'isopropanol à 70%.
- Ne placez pas le thermomètre dans l'eau ni dans un autre liquide. **Il n'est pas étanche à l'eau.**
- Pour nettoyer le thermomètre, utilisez un chiffon doux légèrement humidifié d'une solution savonneuse douce ou d'isopropanol à 70%. Le boîtier ne doit pas prendre l'humidité. L'appareil doit être parfaitement sec avant d'être réutilisé.
- N'utilisez jamais de détergents agressifs, de diluants, d'essence ou de brosses dures.
- Veillez à ne pas rayer la lentille du capteur, l'écran et le bâti.
- Ne pas ranger, ni utiliser l'appareil dans un environnement dont la température ambiante est trop élevée ou trop basse (voir Conditions d'utilisation au chapitre „Caractéristiques“) et humide, exposé au soleil, non isolé du courant électrique ou poussiéreux.
- Si l'appareil reste longtemps inutilisé, retirer les piles du boîtier à pile. Dans le cas contraire, les piles risquent de couler dans l'appareil.
- Lorsque l'appareil est utilisé conformément aux instructions de ce mode d'emploi, il ne requiert aucun entretien, ni contrôle.

4.2 Elimination de l'appareil



Cet appareil ne doit pas être placé avec les ordures ménagères.

Chaque consommateur doit ramener les appareils électriques ou électroniques, qu'ils contiennent des substances nocives ou non, à un point de collecte de sa commune ou dans le commerce afin de permettre leur élimination écologique.

Retirez les piles avant de jeter l'appareil. Ne mettez pas les piles usagées à la poubelle, placez-les avec les déchets spéciaux ou déposez-les dans un point de collecte des piles usagées dans les commerces spécialisés.

Pour plus de renseignements sur l'élimination des déchets, veuillez vous adresser aux services de votre commune ou bien à votre revendeur.

4.3 Caractéristiques

Nom et modèle	: MEDISANA thermomètre médical infrarouge FTN
Système d'affichage	: affichage numérique (LCD)
Alimentation électrique	: 3 V=, 2 piles 1,5 V (type LR03, AAA)
Gamme de mesure	: mode corps : de 34 °C à 42,2 °C mode objet : de 0 °C à 100 °C
Précision de mesure (mesures en laboratoire)	: dans une gamme de mesure de 34 °C à 35,9 °C: $\pm 0,3$ °C de 36 °C à 39 °C: $\pm 0,2$ °C de 39,1 °C à 42,2 °C: $\pm 0,3$ °C (dans les conditions d'utilisation)
Précision de répétabilité clinique	: 0,18 °C
Durée de la mesure	: environ 1 seconde
Capacité de la mémoire	: jusqu'à 30 mesures
Alarme fièvre	: en cas de température $>37,5$ °C
Arrêt automatique	: env. 3 min. après la dernière mesure
Température de fonctionnement	: mode corps : de 16 °C à 40 °C mode objet : de 5 °C à 40 °C
Température de stockage/de transport	: de -20 °C à +50 °C
Dimensions	: env. 147 x 38 x 21 mm
Poids	: env. 48 g avec piles
N° d'article	: 76120
Code EAN	: 40 15588 76120 1

CE 0297

La certification CE de l'appareil se réfère à la directive UE 93/42/EEC.

L'appareil est destiné à un usage domestique.

En cas d'**utilisation à des fins professionnelles**, un contrôle technique doit être effectué une fois par an. Ce contrôle est payant et ne peut être effectué que par un service compétent ou des centres de maintenance autorisés – conformément aux directives sur la sécurité des produits médicaux.

Compatibilité électromagnétique :

L'appareil correspond aux exigences de la norme EN 60601-1-2 pour la compatibilité électromagnétique. Pour connaître les détails de ces données de mesure, contactez MEDISANA.

Dans le cadre du travail continu d'amélioration des produits, nous nous réservons le droit de procéder à des modifications techniques et de design.

Conditions de garantie et de réparation

En cas de recours à la garantie, veuillez vous adresser à votre revendeur spécialisé ou contactez directement le service clientèle. S'il est nécessaire d'expédier l'appareil, veuillez indiquer le défaut constaté et joindre une copie du justificatif d'achat.

Les conditions de garantie sont les suivantes:

1. Une garantie de trois ans à compter de la date d'achat est accordée sur les produits **MEDISANA**. En cas d'intervention de la garantie, la date d'achat doit être prouvée en présentant le justificatif d'achat ou la facture.
2. Durant la période de garantie, les défauts liés à des erreurs de matériel ou de fabrication sont éliminés gratuitement.
3. Les services effectués sous garantie n'entraînent pas de prolongation de la période de garantie, ni pour l'appareil, ni pour les composants remplacés.
4. Sont exclus de la garantie:
 - a. tous les dommages dus à un usage incorrect, par exemple au nonrespect de la notice d'utilisation.
 - b. les dommages dus à une remise en état ou des interventions effectuées par l'acheteur ou par de tierces personnes non autorisées.
 - c. les dommages survenus durant le transport de l'appareil depuis le site du fabricant jusque chez l'utilisateur ou lors de l'expédition de l'appareil au service clientèle.
 - d. les accessoires soumis à une usure normale.
5. Nous déclinons toute responsabilité pour les dommages consécutifs causés directement ou indirectement par l'appareil, y compris lorsque le dommage survenu sur l'appareil est couvert par la garantie.



MEDISANA AG

Itterpark 7-9

40724 Hilden

Allemagne

Tel.: +49 (0) 2103 / 2007-60

Fax: +49 (0) 2103 / 2007-626

eMail: info@medisana.de

Internet: www.medisana.de

Vous trouverez l'adresse du service clientèle sur la dernière page.



NOTE IMPORTANTI! CONSERVARE IN MANIERA SCRUPOLOSA!

Prima di utilizzare l'apparecchio, leggere attentamente le istruzioni per l'uso, soprattutto le indicazioni di sicurezza, e conservare le istruzioni per l'uso per gli impieghi successivi.

Se l'apparecchio viene ceduto a terzi, allegare sempre anche queste istruzioni per l'uso.

Spiegazione dei simboli



Queste istruzioni per l'uso si riferiscono a questo apparecchio. Contengono informazioni importanti per la messa in funzione e l'uso. Leggere interamente queste istruzioni per l'uso. L'inosservanza delle presenti istruzioni può causare ferite gravi o danni all'apparecchio.



AVVERTENZA
Attenersi a queste indicazioni di avvertimento per evitare che l'utente si ferisca.



ATTENZIONE
Attenersi a queste indicazioni per evitare danni all'apparecchio.



NOTA
Queste note forniscono ulteriori informazioni utili relative all'installazione o al funzionamento.



Classificazione dell'apparecchio: Tipo BF



Numero LOT



Produttore



Data di produzione



Norme di sicurezza

- Utilizzare l'apparecchio esclusivamente per gli scopi previsti e secondo le modalità riportate nelle istruzioni per l'uso. In caso di utilizzo improprio decade il diritto alla garanzia.
- L'apparecchio non è destinato all'uso commerciale.
- L'utilizzo del presente termometro non costituisce un'alternativa a una visita medica.
- Prima di misurare la temperatura, le persone e il termometro devono restare almeno 30 minuti nello stesso ambiente.
- Questo apparecchio non deve essere mai maneggiato da bambini, né utilizzato da persone con disabilità fisiche, sensoriali o intellettive o con esperienza insufficiente e/o carenza di competenze sempre che, per la loro incolumità, non vengano assistiti da una persona competente o non vengano adeguatamente istruiti su come impiegare l'apparecchio.
- Assicurarsi e controllare che i bambini non giochino con l'apparecchio.
- La temperatura della fronte e delle tempie si differenzia dalla temperatura corporea interna che viene rilevata, ad esempio, mediante misurazione orale o rettale. Una malattia accompagnata da febbre può avere, nel primo stadio, un effetto vasocostrittore che raffredda la pelle. In questo caso la temperatura misurata con il termometro **FTN** può essere eccezionalmente bassa. Se il risultato non corrisponde con lo stato del paziente o è insolitamente basso, ripetere la misurazione ogni 15 minuti. Per controllare, è possibile misurare la temperatura corporea interna con un tradizionale termometro adatto per misurazioni orali o rettali.
- Nei seguenti casi si consiglia una misurazione di controllo con un termometro tradizionale:
 1. Se il risultato della misurazione è straordinariamente basso.
 2. In neonati entro i primi 100 giorni di vita.
 3. In bambini sotto i tre anni che hanno un sistema immunitario indebolito o che reagiscono in modo preoccupante alla comparsa, o alla non comparsa, di febbre.
 4. Se si adopera il termometro per la prima volta o se non si ha ancora preso confidenza con l'impiego corretto.
- La superficie della pelle dei neonati reagisce molto velocemente alla temperatura ambiente. Non effettuare quindi misurazioni con il termometro **FTN** durante o dopo l'allattamento, in quanto la temperatura cutanea può essere inferiore alla temperatura corporea interna.

2 Informazioni interessanti

- In caso di guasti o danneggiamenti non procedere da soli alla riparazione dell'apparecchio, perché ciò comporterebbe la decadenza di ogni diritto di garanzia. Rivolgersi al proprio rivenditore specializzato e fare eseguire le riparazioni esclusivamente presso i centri di assistenza tecnica autorizzati.
- Un apparecchio danneggiato non deve essere messo in funzione.
- Non aprire l'apparecchio. Contiene componenti di piccole dimensioni che potrebbero essere ingeriti dai bambini.
- Non utilizzare l'apparecchio in ambienti umidi.
- Non immergere l'apparecchio in acqua o in altro liquido. **Non è impermeabile.**
- Per la pulizia attenersi alle indicazioni al paragrafo **4.1 Pulizia e manutenzione.**
- Non scuotere il termometro. Non farlo cadere.
- Proteggere l'apparecchio dall'esposizione diretta del sole, da temperature troppo elevate o troppo basse, dallo sporco e dalla polvere.
- Se si prevede di non utilizzare l'apparecchio per un periodo prolungato, rimuovere le batterie.

2 Informazioni interessanti

Grazie!

Grazie per la fiducia accordataci e complimenti per la scelta! Con il termometro a infrarossi **FTN** avete acquistato un apparecchio di qualità di **MEDISANA**.

Per raggiungere i risultati auspicati e per utilizzare al meglio il termometro a infrarossi **FTN MEDISANA**, raccomandiamo di leggere attentamente le seguenti indicazioni per l'uso e la manutenzione.

2.1 Materiale in dotazione e imballaggio

Verificare in primo luogo che l'apparecchio sia completo e che non vi siano segni di danni. In caso di dubbi non mettere in funzione l'apparecchio e inviarlo al centro di assistenza.

Il materiale consegnato consta di:

- 1 **MEDISANA** Termometro a infrarossi **FTN**
- 2 batterie (tipo AAA LR03) 1,5V (Già inserita!)
- 1 custodia
- 1 libretto d'istruzioni per l'uso

Le confezioni sono riutilizzabili o possono essere riciclate. Smaltire il materiale d'imballaggio non più necessario in conformità alle disposizioni vigenti. In caso di danneggiamenti dovuti al trasporto, mettersi immediatamente in contatto con il proprio rivenditore.



AVVERTIMENTO

**Assicurarsi che i sacchetti d'imballaggio non siano alla portata dei bambini!
Pericolo di soffocamento!**

2.2 Informazioni sul rilevamento della temperatura corporea con il termometro a infrarossi FTN

Cos'è la febbre?

La nostra temperatura corporea normale si aggira tra i 36 °C e i 37,5 °C. A seconda dei momenti della giornata e dello stato fisico, ad es. durante il ciclo mestruale di una donna, è assolutamente normale che si verifichino delle oscillazioni. Se però la temperatura corporea sale oltre i 38 °C, si parla di febbre.

Spesso la febbre compare in caso d'infezioni ed è un segnale del fatto che il sistema immunitario lavora intensamente. Questa reazione naturale del corpo ad agenti patogeni esterni dovrebbe essere controllata regolarmente nel suo decorso. Se la febbre sale oltre i 39 °C e non cala dopo 1 o 2 giorni al massimo, bisogna assolutamente rivolgersi a un medico.

Una malattia che comporta uno stato febbrile è spesso accompagnata da stanchezza, dolori articolari, brividi di freddo e tremi convulsi. Si può controllare meglio il decorso della malattia, se si misura la febbre da 2 a 3 volte al giorno a intervalli di 4/6 ore. La misurazione dovrebbe avvenire sempre nello stesso luogo e sulla stessa parte del corpo. Se risultasse necessario misurare la febbre per molti giorni di seguito, effettuare i rilevamenti circa allo stesso orario, in modo da poter confrontare i risultati.

Misurare la febbre in modo rapido e corretto!

Grazie al termometro a infrarossi **FTN** di **MEDISANA** è possibile effettuare una misurazione della temperatura corporea precisa e senza contatto con il corpo (a una distanza di ca. 5 cm). La misurazione viene rilevata nella zona compresa tra la fronte e le tempie. Viene così misurato, e trasformato in temperatura, il valore dell'energia diffusa da quel punto. Il risultato della misurazione viene visualizzato entro 1 secondo. In questo modo è possibile misurare, ad esempio, la temperatura dei neonati senza disturbarli nel sonno.

3 Modalità d'impiego

Una nuova tecnologia con sensori a infrarossi impiegata in questo apparecchio permette inoltre di scegliere se rappresentare il risultato come se la temperatura fosse stata misurata per via orale, rettale o ascellare.

Funzione aggiuntiva

Oltre a misurare la temperatura corporea, il termometro a infrarossi **FTN** di **MEDISANA** può essere utilizzato anche per misurare la temperatura di un oggetto (ad es. liquidi, superfici o temperatura ambiente). Questo tipo di misurazione è possibile in un campo compreso tra 0 e 100 °Celsius.

3 Modalità d'impiego

3.1 Messa in funzione

Inserimento/estrazione delle batterie

Le batterie sono già inserite nel termometro a infrarossi **FTN** di **MEDISANA**. Se dopo una certa durata di funzionamento sul display LCD compare il simbolo delle batterie, è necessario inserire due nuove batterie da 1,5 V (tipo LR03, AAA).

Estrazione:

Allentare le viti situate sull'estremità inferiore del vano batterie e rimuovere il coperchio. Estrarre le batterie.

Inserimenti:

Inserire due nuove batterie da 1,5 V (tipo LR03, AAA). Prestare attenzione alla direzione di posizionamento delle batterie (figura sul vano batterie). Riapplicare il coperchio del vano batterie e stringere bene le viti.



AVVERTIMENTO INDICAZIONI DI SICUREZZA PER LA BATTERIA

- **Non smontare le batterie!**
- **Se necessario, pulire i contatti delle batterie e dell'apparecchio prima di inserire le batterie!**
- **Rimuovere immediatamente le batterie esaurite dal dispositivo!**
- **Elevato rischio di fuoriuscita di liquidi, evitare il contatto con la pelle, gli occhi e le mucose! In caso di contatto con gli acidi delle batterie risciacquare subito i punti interessati con abbondante acqua pulita e consultare subito un medico!**

Continuazione —>



**AVVERTIMENTO
INDICAZIONI DI SICUREZZA
PER LA BATTERIA**
(continuazione)

- In caso di ingerimento di una batteria chiamare immediatamente un medico!
- Sostituire sempre tutte le batterie contemporaneamente!
- Impiegare unicamente batterie dello stesso tipo, non utilizzare tipologie diverse oppure batterie usate e nuove insieme!
- Inserire correttamente le batterie, prestare attenzione alla polarità!
- Il vano batteria deve essere ben chiuso!
- In caso di lungo periodo di inutilizzo, rimuovere le batterie dal dispositivo!
- Tenere le batterie lontano dalla portata dei bambini!
- Non ricaricare le batterie! Pericolo di esplosione!
- Non cortocircuitare! Pericolo di esplosione!
- Non gettare nel fuoco! Pericolo di esplosione!
- Tenere le batterie non utilizzate nella confezione e lontano da oggetti metallici, in modo da evitare cortocircuiti!
- Non gettare le batterie usate insieme ai rifiuti domestici, smaltirle separatamente oppure consegnarle a un punto di raccolta batterie presso il rivenditore!

Prima dell'uso







- **Regolazione dell'apparecchio alla temperatura ambiente:**

Per poter realizzare una misurazione esatta della temperatura corporea, è necessario che il corpo si adatti alla temperatura del luogo in cui si vuole effettuare la misurazione. Ciò vale anche per il termometro a infrarossi **FTN**. Esso si adatta automaticamente ai nuovi ambienti. Il termometro necessita di un certo periodo di tempo per adattare la sua temperatura a quella ambiente. Questo tempo dipende dalla differenza tra le due temperature e può anche superare i 30 minuti. Le misurazioni sono precise solo se il processo di adattamento della temperatura è stato concluso.

- **Regolazione del luogo di misurazione a cui si deve riferire la misurazione della temperatura:**

Il termometro **FTN** indica i risultati di misurazione come un valore di riferimento delle temperature, così come verrebbero misurate con termometri tradizionali per la febbre. Si può scegliere tra la

modalità di misurazione orale , ascellare  e rettale 
Procedere nel seguente modo:



1. Accendere l'apparecchio premendo il tasto **ON/OFF** . Il commutatore  si trova nella posizione per la misurazione della febbre (in alto). La parte del corpo impostata come riferimento viene visualizzata mediante un simbolo lampeggiante:  per la bocca,  per l'ascella e  per l'ano.
2. Aspettare che lampeggi il simbolo °C: esso indica che l'apparecchio è pronto per il funzionamento.
3. Portare il commutatore  verso il basso e nuovamente verso l'alto. Il simbolo impostato lampeggia e gli altri due restano invariati.
4. Premendo il tasto **START**  è possibile commutare fra i tre simboli. Non appena viene effettuato un cambiamento si sente un breve segnale acustico.
5. Il simbolo selezionato lampeggia. L'impostazione termina dopo ca. 5 secondi e l'apparecchio è pronto per la misurazione.

3.2 Misura della temperatura corporea



NOTE

Per ottenere misurazioni precise:

- Prima di misurare la temperatura, le persone e il termometro devono restare almeno 30 minuti nello stesso ambiente.
- Non misurare la temperatura di un neonato durante o subito dopo l'allattamento.
- Non utilizzare il termometro in ambienti umidi.
- Subito prima o durante una misurazione, evitare di bere, di mangiare e di effettuare qualsiasi sforzo fisico.
- Pulire la parte del corpo in cui si vuole effettuare la misurazione e togliere i capelli o il sudore prima di posizionare il sensore  nella posizione di misurazione.
- Non allontanare il termometro dal corpo prima di aver sentito un segnale acustico che conferma la fine della misurazione.
- Se, durante o dopo una misurazione, il sensore  si sporca, pulirlo con un bastoncino di ovatta imbevuto di alcol detergente prima di riporre il termometro.

Continuazione →

**NOTE**

Per ottenere misurazioni precise:
(*continuazione*)

- Effettuare le misurazioni sempre nello stesso luogo, in quanto i risultati variano a seconda dell'ambiente.
- Nei seguenti casi si consiglia una misurazione di controllo con un termometro tradizionale:
 1. Se il risultato della misurazione è straordinariamente basso.
 2. In neonati entro i primi 100 giorni di vita.
 3. In bambini sotto i tre anni che hanno sistema immunitario indebolito o che reagiscono in modo preoccupante alla comparsa, o alla non comparsa, di febbre.
 4. Se si adopera il termometro per la prima volta o se non si ha ancora preso confidenza con l'impiego corretto.

Il termometro è stato testato clinicamente, la sua sicurezza e la precisione sono state testate e confermate se esso viene usato conformemente alle istruzioni per l'uso.

1. Portare il commutatore **7** nella posizione superiore per impostare la modalità di misurazione della temperatura corporea .

2.  Premere il tasto **ON/OFF** **3**. Si attiva il display LCD **1**. L'apparecchio effettua un test durante il quale vengono visualizzati brevemente tutti i simboli del display.

3.  In seguito, assieme al simbolo **M** (M = memoria), viene visualizzato per ca. 2 secondi l'ultimo risultato memorizzato.

4.  Quando si sente un breve segnale acustico e il simbolo dell'unità di misura °C lampeggia assieme al simbolo della parte del corpo di riferimento, il termometro è pronto per la misurazione.

5. Per iniziare la misurazione, orientare il sensore **6** verso il centro della fronte, mantenendo una distanza non superiore a 5 cm. Rimuovere l'eventuale presenza di capelli, sudore o sporco dalla fronte, in modo da aumentare la precisione.

6. Premere e mantenere premuto il tasto **START** **2**. La luce blu **5** si accende per illuminare la zona.
7. Muovere ora il termometro dal centro della fronte fino alla tempia, in modo da individuare la temperatura più elevata. Mentre il sensore analizza la zona vengono emessi lenti segnali acustici, che diventano più veloci non appena viene individuata la temperatura più elevata. In seguito la sequenza dei segnali acustici rallenta, indicando così che la temperatura più elevata è appena stata registrata.
8. Non appena ciò avviene, rilasciare il tasto **START** **2**.



- Se il risultato della misurazione è inferiore al livello di febbre, viene emesso un segnale acustico lungo e il display si illumina di verde.

- Se il risultato della misurazione corrisponde al livello di febbre o è superiore ad esso, si sentono 10 brevi segnali acustici e il display si illumina di rosso, avvisando così il paziente della presenza di febbre.



NOTA

La temperatura corporea a partire dalla quale si parla di presenza di febbre (livello di febbre) si differenzia a seconda della parte del corpo in cui è stata misurata:

<i>Parte del corpo di riferimento</i>	<i>Livello di febbre</i>
rettale	37,8 °C
orale	37,5 °C
ascellare	37,2 °C

9.  Il termometro è pronto per una nuova misurazione quando, dopo ca. 2 secondi, il simbolo dei °C lampeggia nuovamente.

3.3 Misura della temperatura di un oggetto

1. Portare il commutatore ⑦ nella posizione inferiore per impostare la modalità di misurazione della temperatura di un oggetto .
2. Premere il tasto **ON/OFF** ③. Si attiva il display LCD ①. L'apparecchio effettua un test durante il quale vengono visualizzati brevemente tutti i simboli del display.
3. In seguito, assieme al simbolo **M** (M = memoria), viene visualizzato per ca. 2 secondi l'ultimo risultato memorizzato.
4. Il termometro è pronto per la misurazione quando si sente un breve segnale acustico e il simbolo dell'unità di misura °C lampeggia.
5. Per iniziare a misurare, orientare il sensore ⑥ verso il centro dell'oggetto, mantenendo una distanza non superiore a 5 cm. Rimuovere l'eventuale presenza di acqua, polvere o sporco, in modo da aumentare la precisione.
6. Premere il tasto **START** ②. La luce blu ⑤ si accende e la temperatura viene misurata. Il processo di misurazione viene accompagnato da una serie di segnali acustici.
7. Rilasciare il tasto **START** ② dopo alcuni secondi. A conferma della fine del processo di misurazione viene emesso un segnale acustico lungo. Allontanare il sensore dalla posizione di misurazione. Sul display viene visualizzata la temperatura misurata.

3.4 Richiamo dei valori rilevati









Il termometro a raggi infrarossi **FTN MEDISANA** può memorizzare fino a 30 risultati di misurazione.

I dati presenti in memoria si possono richiamare premendo brevemente il tasto **START** ②, senza aver prima acceso il termometro con il tasto ON / OFF (3). Sul display, a destra vicino all'indicazione „- - -“, inizia a lampeggiare il simbolo **M**. Premendo di nuovo brevemente il tasto **START** ②, sul display non illuminato compare il numero di posizione in memoria **1** e subito dopo l'ultima temperatura rilevata. Sotto all'unità di misura della temperatura lampeggia il simbolo **M**.

Con un'ulteriore pressione del tasto **START** ② si può richiamare il risultato memorizzato nella posizione „2“. In totale si hanno a disposizione 30 posizioni in memoria che, premendo ripetutamente il tasto **START** ②, appaiono in successione sul display.

Se non tutte le posizioni in memoria sono occupate, accanto a quelle libere appare l'indicazione „- - -“.

3.5 Messaggi di errore

Simbolo	Descrizione
	La temperatura misurata è troppo elevata. Se il valore di misurazione è superiore ai 42,2 °C (modalità corpo) o ai 100 °C (modalità oggetti), sul display appare l'indicazione H .
	
	La temperatura misurata è troppo bassa. Se il valore di misurazione è inferiore ai 34 °C (modalità corpo) o ai 16 °C (modalità oggetti), sul display appare l'indicazione L .
	
	La temperatura ambiente è troppo elevata. La temperatura ambiente è maggiore di 40 °C (modalità corpo e oggetti)
	La temperatura ambiente è troppo bassa. La temperatura ambiente è inferiore a: 16 °C (modalità corpo) 5 °C (modalità oggetti)
	Indicazione di errore sul display. Si è verificato un malfunzionamento. Si sentono 3 brevi segnali acustici.
	Display vuoto. Controllare la posizione delle batterie.
	Indicazione di batterie scariche. Inserire una nuova batteria.

4.1 Pulizia e manutenzione

- Il sensore è la parte più sensibile del termometro a infrarossi **FTN** di **MEDISANA**. Proteggerlo dalla sporcizia e dai danni. Pulire il sensore con un bastoncino di ovatta imbevuto in acqua calda o in alcol isopropilico al 70 %.
- Non immergere il termometro in acqua o in un altro liquido. **Non è impermeabile.**
- Per pulire il termometro utilizzare un panno morbido leggermente inumidito con una lisciva di sapone o con alcol isopropilico al 70 %. L'acqua non deve penetrare nell'apparecchio. Utilizzare di nuovo l'apparecchio solo quando sia perfettamente asciutto.
- Non utilizzare mai detergenti aggressivi, diluenti, benzina o spazzole rigide.
- Assicurarci di non graffiare la lente del sensore, il display e il corpo.
- Non riporre o utilizzare l'apparecchio in un ambiente a temperatura o umidità troppo elevata o troppo bassa (vedi Condizioni di funzionamento nel capitolo „Dati tecnici“), alla luce del sole, connesso alla corrente elettrica o in un luogo polveroso.
- Togliere le pile dall'apparecchio nel caso in cui non si intenda usarlo per molto tempo. Altrimenti sussiste il pericolo che fuoriescano liquidi dalle batterie.
- Se il termometro è utilizzato come previsto dalle istruzioni per l'uso, non richiede manutenzioni o calibrature periodiche.

4.2 Smaltimento



L'apparecchio non può essere smaltito insieme ai rifiuti domestici.

Ogni utilizzatore ha l'obbligo di gettare tutte le apparecchiature elettroniche o elettriche, contenenti o prive di sostanze nocive, presso un punto di raccolta della propria città o di un rivenditore specializzato, in modo che vengano smaltite nel

rispetto dell'ambiente.

Togliere le pile prima di smaltire lo strumento. Non gettare le pile esaurite nei rifiuti domestici, ma nei rifiuti speciali o in una stazione di raccolta pile presso i rivenditori specializzati.

Per lo smaltimento rivolgersi alle autorità comunali o al proprio rivenditore.

4.3 Dati tecnici

Nome e modello	: MEDISANA Termometro a infrarossi FTN
Sistema di visualizzazione	: Display digitale (LCD)
Alimentazione di tensione	: 3 V= , 2 batterie 1,5 V (tipo LR03, AAA)
Campo di misurazione	: Modalità corpo da 34 °C a 42,2 °C Modalità oggetti da 0 °C a 100 °C
Precisione di misurazione (misurazioni di laboratorio)	: nel campo di misura da 34 °C a 35,9 °C: $\pm 0,3$ °C da 36 °C a 39 °C: $\pm 0,2$ °C da 39,1 °C a 42,2 °C: $\pm 0,3$ °C (nell'ambito delle condizioni di funzionamento)
Precisione di ripetibilità clinica	: 0,18 °C
Durata della misurazione	: ca. 1 secondo
Capacità di memoria	: fino a 30 misurazioni
Allarme febbre	: in caso di temperatura $>37,5$ °C
Spegnimento automatico	: ca. 3 min. dopo l'ultima misurazione
Temperatura di funzionamento	: Modalità corpo da 16 °C a 40 °C Modalità oggetti da 5 °C a 40 °C
Temperatura di trasporto/ di magazzinaggio	: da -20 °C a +50 °C
Dimensioni	: ca. 147 x 38 x 21 mm
Peso	: ca. 48 g compresa le pile
Codice articolo	: 76120
Codice EAN	: 40 15588 76120 1

CE 0297

Il marchio CE riportato sull'apparecchio si riferisce alla direttiva CE 93/42/EEC. L'apparecchio è progettato per uso domestico. In caso di **uso a scopo professionale** è necessario effettuare una volta all'anno i controlli tecnici di misurazione. Il controllo è a pagamento e può essere effettuato da un ente competente o da centri di manutenzione autorizzati, conformemente alle norme in materia.

Compatibilità elettromagnetica:

l'apparecchio soddisfa i requisiti della norma EN 60601-1-2 per la compatibilità elettromagnetica. Per informazioni dettagliate di questi dati di misurazione è possibile rivolgersi a MEDISANA.

Alla luce dei costanti miglioramenti dei prodotti, ci riserviamo la facoltà di apportare qualsiasi modifica tecnica e strutturale.

Condizioni di garanzia e di riparazione

In caso di garanzia, contattare il vostro rivenditore di fiducia o direttamente il centro di assistenza. Se dovesse essere necessario spedire l'apparecchio, specificare il guasto e allegare una copia della ricevuta di acquisto.

Valgono le seguenti condizioni di garanzia:

1. I prodotti **MEDISANA** hanno una garanzia di tre anni a partire dalla data di vendita. La data di acquisto deve essere comprovata in caso di garanzia dalla ricevuta di acquisto o dalla fattura.
2. Durante il periodo di garanzia, i guasti dovuti a difetti di materiale o di lavorazione vengono eliminati gratuitamente.
3. Una prestazione di garanzia non dà diritto al prolungamento del periodo di garanzia, né per l'apparecchio né per i componenti sostituiti.
4. La garanzia non include:
 - a. tutti i danni risultanti da uso improprio, ad esempio dall'inosservanza delle istruzioni d'uso,
 - b. i danni riconducibili a manutenzione o ad interventi effettuati dall'acquirente o da terzi non autorizzati,
 - c. danni di trasporto verificati durante il trasporto dal produttore al consumatore o durante l'invio al servizio clienti,
 - d. gli accessori soggetti a normale usura.
5. È altresì esclusa qualsiasi responsabilità per danni secondari diretti o indiretti causati dall'apparecchio anche se il danno all'apparecchio viene riconosciuto come caso di garanzia.



MEDISANA AG

Itterpark 7-9

40724 Hilden

Germania

Tel.: +49 (0) 2103 / 2007-60

Fax: +49 (0) 2103 / 2007-626

eMail: info@medisana.de

Internet: www.medisana.de

L'indirizzo del servizio di assistenza è riportato nell'ultima pagina.



¡NOTAS IMPORTANTES! ¡CONSERVAR SIN FALTA!

Antes de utilizar el aparato, lea detenidamente las instrucciones de manejo, especialmente las indicaciones de seguridad; guarde estas instrucciones para su consulta posterior.

Si cede el aparato a terceras personas, entregue también estas instrucciones de manejo.

Leyenda



Estas instrucciones forman parte de este aparato. Contienen información importante relativa a la puesta en funcionamiento y manejo. Lea estas instrucciones en su totalidad. Si no se respetan estas instrucciones se pueden producir graves lesiones o daños en el aparato.



ADVERTENCIA

Las indicaciones de advertencia se deben respetar para evitar la posibilidad de que el usuario sufra lesiones.



ATENCIÓN

Estas indicaciones se deben respetar para evitar posibles daños en el aparato.



NOTA

Estas indicaciones le ofrecen información adicional que le resultará útil para la instalación y para el funcionamiento.



Clasificación del aparato: Tipo BF



Número de LOTE



Fabricante



Fecha de fabricación



Indicaciones de seguridad

- Utilice el aparato sólo según su uso previsto descrito en las instrucciones de manejo. Si utiliza el aparato para otro fin que no sea su uso previsto perdería el derecho de garantía.
- El aparato no ha sido determinado para su uso comercial.
- El uso de este termómetro no sustituye la visita al médico.
- Antes de medir la temperatura, las personas y el termómetro deben haber estado durante por lo menos los últimos 30 minutos en un entorno que no haya sufrido oscilaciones de temperatura.
- Este aparato no está concebido para ser utilizado por personas (niños incluidos) con capacidad física, sensorial o psíquica disminuida o que no tengan la experiencia ni los conocimientos necesarios para usarlo, a no ser que sean vigilados por una persona responsable de su seguridad que les dé instrucciones de cómo manejarlo.
- Los niños deben estar vigilados para asegurarse de que no utilicen el aparato como juguete.
- La temperatura del área de la frente y las sienes difiere de la temperatura interna del cuerpo que se mide, por ejemplo, en la boca o en el recto. Una enfermedad febril puede tener en un primer estadio un efecto vasoconstrictor que enfría la piel. En tal caso, la temperatura medida con el termómetro **FTN** puede ser extraordinariamente baja. Si el resultado no concuerda con el estado del paciente o si es inusualmente baja, repita la medición cada 15 minutos. Como control, puede usted también medir la temperatura corporal con un termómetro convencional adecuado para la medición oral o rectal.
- En los siguientes casos se recomienda una medición de control con un termómetro convencional:
 1. Si la temperatura medida es extraordinariamente baja.
 2. En bebés menores de 100 días.
 3. En el caso de niños menores de tres años que tengan un sistema inmunitario débil o que reaccionen de forma grave ante la aparición o no aparición de fiebre.
 4. Si el usuario utiliza el aparato por primera vez o si todavía no se ha familiarizado con el uso correcto.
- La superficie de la piel de los bebés reacciona con mucha rapidez a la temperatura ambiente. Por ello, no les mida la temperatura con el termómetro **FTN** durante o después de la lactancia, ya que puede ser que entonces la temperatura de la piel sea más baja que la temperatura interna del cuerpo.

2 Informaciones interesantes

- Por favor no intente reparar el aparato usted mismo en caso de avería o fallos, ya que de lo contrario perdería cualquier derecho a garantía. Consulte con su comercio especializado y deje llevar a cabo reparaciones exclusivamente por estaciones de servicio autorizadas.
- No utilice un termómetro averiado.
- No abra el aparato, pues contiene piezas pequeñas que podrían tragar los niños.
- No utilice el termómetro en un entorno húmedo.
- No sumerja el termómetro en agua ni en cualquier otro líquido. **No es estanco.**
- Para la limpieza siga las indicaciones dadas en el apartado **4.1 Limpieza y cuidado.**
- No sacuda ni golpee el termómetro. No deje caer el aparato
- Proteja el aparato de la radiación directa del sol, de temperaturas extremadamente altas o bajas, de suciedad y de polvo.
- Si tiene la intención de no usar el aparato durante mucho tiempo, extraiga las pilas.

2 Informaciones interesantes

¡Muchas gracias!

Muchas gracias por su confianza y felicitaciones.

Con el termómetro digital por infrarrojos **FTN** ha adquirido un producto de calidad de **MEDISANA**. Con el fin de poder alcanzar los resultados deseados y de disfrutar por mucho tiempo de su termómetro por infrarrojos **FTN MEDISANA** le recomendamos observar detenidamente las siguientes indicaciones en relación con el uso y el mantenimiento del aparato.

2.1 Volumen de suministros y embalaje

Compruebe primero si el aparato está completo y si no presenta daño alguno. En caso de dudas, no ponga el aparato en funcionamiento y envíelo a un punto de atención al cliente.

El volumen de entrega comprende:

- 1 **MEDISANA** Termómetro digital por infrarrojos **FTN**
- 2 pilas (Tipo AAA, LR03) 1,5V (¡Ya instalada!)
- 1 caja de almacenamiento
- 1 manual de instrucciones

El embalaje es reutilizable o puede reciclarse. Deshágase del material de embalaje que no se necesite, siguiendo las normas pertinentes. Si al desembalar observara algún daño causado durante el transporte, póngase inmediatamente en contacto con el comerciante.



ADVERTENCIA

**¡Asegúrese de que los plásticos de embalaje no caigan en manos de niños!
¡Existe el peligro de asfixia!**

2.2 Información de interés sobre la medición de la temperatura con el termómetro digital por infrarrojos FTN

¿Qué es la fiebre?

La temperatura corporal normal es de 36 °C a 37,5 °C. Dependiendo de la hora del día y del estado corporal, por ejemplo durante la menstruación, es normal que existan oscilaciones de la temperatura. Si la temperatura corporal sobrepasa sin embargo los 38 °C se considera como fiebre.

A menudo la fiebre aparece durante procesos infecciosos y esto es una señal de que el sistema de defensas del cuerpo trabaja intensamente. Esta reacción natural del cuerpo a agentes patógenos exteriores debe ser sin embargo controlada regularmente. Si la fiebre sobrepasa los 39 °C y no baja después de haber transcurrido de 1 a 2 días debe consultar inmediatamente con un médico.

A menudo se sufre cansancio, dolor de las articulaciones, frío y escalofríos cuando se tiene fiebre. El desarrollo de la enfermedad puede ser controlado de forma óptima si se mide la temperatura de 2 a 3 veces diarias en intervalos de 4 a 6 horas. La medición se debe realizar siempre en el mismo lugar y se debe tomar siempre en la misma parte del cuerpo. Si se ha de medir la fiebre en varios días consecutivos, se debe hacer siempre a aproximadamente la misma hora para que los resultados sean comparables.

Medición de la temperatura de forma rápida y fiable

El termómetro de infrarrojos **FTN** de **MEDISANA** permite medir con precisión la temperatura corporal sin contacto con el cuerpo (aprox. a una distancia de 5 cm). La medición se realiza a la altura de la ceja recorriendo la zona que va de la frente a la sien. Se mide el valor de la energía allí emitida y se transforma en un valor de temperatura. El resultado de la medición se muestra en el espacio de 1 segundo. Así se puede medir, por ejemplo, la temperatura de bebés sin tener que molestarles mientras duermen.

3 Aplicación

Una nueva tecnología de sensor de infrarrojos utilizada en este aparato permite además seleccionar la representación del resultado de la medición, como si la temperatura se hubiese tomado por vía oral, rectal o axilar.

Función adicional

Además de medir la temperatura corporal, el termómetro de infrarrojos **FTN** de **MEDISANA** también se puede utilizar para medir la temperatura de un objeto (por ejemplo, temperatura ambiente, líquidos o superficies). Es posible realizar una medición de este tipo en un margen que va de los 0 a los 100 °C.

3 Aplicación

3.1 Puesta en funcionamiento

Instalar / desinstalar las pilas

Las pilas ya están colocadas en el termómetro de infrarrojos **FTN** de **MEDISANA**. Si después de un cierto tiempo en funcionamiento aparece el símbolo de pila en el display LCD, se deberán colocar dos nuevas pilas de 1,5 V (tipo LR03, AAA).

Desinstalación:

Suelte el tornillo situado en el extremo inferior de la tapa del compartimento de pilas y retire la tapa. Extraiga las pilas.

Instalación:

Coloque dos nuevas pilas de 1,5 V (tipo LR03, AAA). Preste atención al sentido en que coloca las pilas (dibujo en el compartimento de las pilas). Vuelva a colocar la tapa y atorníllela bien.



ADVERTENCIA ADVERTENCIAS DE SEGURIDAD SOBRE LAS PILAS

- ¡No desmonte las baterías!
- ¡Limpie los contactos de las pilas y del dispositivo antes de colocar las pilas!
- ¡Retire inmediatamente las baterías descargadas!
- ¡Peligro elevado de fuga del líquido; evite el contacto con la piel, los ojos y las mucosas! ¡En caso de contacto con el ácido de las baterías, lave inmediatamente las zonas afectadas con agua limpia y abundante y vaya de inmediato al médico!

Continuación —>



ADVERTENCIA
ADVERTENCIAS DE SEGURIDAD
SOBRE LAS PILAS
(continuación)



- ¡En el caso de que alguien se tragara una batería, habría que ir inmediatamente al médico!
- ¡Cambie siempre todas las baterías al mismo tiempo!
- ¡Utilice solo baterías del mismo tipo, no use tipos diferentes o mezcle baterías viejas y nuevas!
- ¡Coloque las baterías de forma correcta teniendo en cuenta la polaridad!
- ¡Mantenga bien cerrado el compartimento de las pilas!
- ¡Retire las baterías del aparato, si no lo va a utilizar durante un tiempo!
- ¡Mantenga las baterías fuera del alcance de los niños!
- ¡No vuelva a cargar las baterías! ¡Peligro de explosión!
- ¡No las ponga en cortocircuito! ¡Peligro de explosión!
- ¡No las tire al fuego! ¡Peligro de explosión!
- ¡Guarde las pilas sin usar en el envase y no en la cercanía de objetos metálicos, para así evitar un cortocircuito!
- ¡No tire las baterías usadas ni los acus en la basura doméstica sino en la basura especial o en el recogedor de baterías de los comercios especializados!

Antes del uso



• **Adaptación del termómetro a la temperatura ambiente:**

Para poder realizar una medición precisa de la temperatura corporal, el cuerpo se debe adaptar previamente a la temperatura ambiente del lugar donde se vaya a efectuar la medición. Esto también rige para el termómetro de infrarrojos **FTN**. Éste se adapta automáticamente al nuevo entorno cuando se cambia de lugar. El termómetro necesita cierto tiempo para adaptar su propia temperatura a la temperatura ambiente. Este tiempo depende de la diferencia entre ambas temperaturas y puede superar los 30 minutos. Las mediciones sólo son precisas si se ha adaptado la temperatura.

• **Ajuste del lugar de medición al que se desee referir la medición de la temperatura:**

El termómetro **FTN** representa los resultados de medición como valores referenciales de temperaturas tal y como se miden con termómetros convencionales para medir la fiebre. Puede elegir entre el método oral , axilar  y rectal .

Proceda de la siguiente manera:

1. Encienda el aparato con el botón **ENCENDIDO/APAGADO** ③. El conmutador selector ⑦ se encuentra en la posición para medir la fiebre (arriba). El lugar corporal ajustado como referencia se representa con el correspondiente símbolo intermitente:  para boca,  para axila y  para recto.
2. Espere hasta que parpadee el símbolo °C que representa la disponibilidad de funcionamiento del termómetro.
3. Deslice el conmutador selector ⑦ hacia abajo y nuevamente hacia arriba. El símbolo ajustado parpadea y los otros dos no sufren cambio alguno.
4. Con el botón de **INICIO** ② cambie entre los tres símbolos. Tan pronto como modifique algo, suena un breve pitido.
5. El símbolo seleccionado parpadea. El ajuste finaliza tras aprox. 5 segundos y el aparato está preparado para la medición.

3.2 Medir la temperatura corporal



INDICACIONES

para obtener mediciones precisas:

- Antes de medir la temperatura, las personas y el termómetro deben haber estado durante por lo menos los últimos 30 minutos en un entorno que no haya sufrido oscilaciones de temperatura.
- No realice ninguna medición mientras esté amamantando a un bebé ni inmediatamente después.
- No utilice el termómetro en un entorno húmedo.
- No beba ni coma y evite cualquier esfuerzo físico inmediatamente antes de tomarse la temperatura o mientras se la está tomando.
- Limpie la zona en la que se vaya a tomar la temperatura y retire pelo o sudor antes de poner el sensor ⑥ en la posición de medición.
- No retire el termómetro de la zona de medición hasta que no suene el pitido que confirma el final de la medición.
- Si el sensor ⑥ se ensucia durante o después de una medición, límpielo con un bastoncillo humedecido con alcohol de limpieza antes de guardarlo para el siguiente uso.

Continuación →





INDICACIONES

para obtener mediciones precisas:
(*continuación*)

- Realice las mediciones de temperatura siempre en el mismo lugar, pues los resultados varían según el entorno.
- En los siguientes casos se recomienda una medición de control con un termómetro convencional:
 1. Si la temperatura medida es extraordinariamente baja.
 2. En bebés menores de 100 días.
 3. En el caso de niños menores de tres años que tengan un sistema inmunitario débil o que reaccionen de forma grave ante la aparición o no aparición de fiebre.
 4. Si el usuario utiliza el aparato por primera vez o si todavía no se ha familiarizado con el uso correcto.

El termómetro ha sido clínicamente probado y también ha sido comprobado en cuanto a seguridad y precisión si se utiliza conforme a estas instrucciones.

1. Coloque el conmutador selector **7** en la posición superior para ajustar el modo de medición de la temperatura corporal .

2.  Pulse el botón **ENCENDIDO/APAGADO 3**. Se activa el display **1**. El termómetro efectúa una autocomprobación durante la cual se visualizan brevemente todos los signos del display.

3.  Seguidamente se visualiza el último resultado de medición guardado junto con el símbolo **M** (M = Memory) durante aprox. 2 segundos.

4.  Cuando suena un pitido breve y parpadea el símbolo de la unidad de medición °C junto con el símbolo del lugar referencial del cuerpo, el termómetro está preparado para la medición.

5. Para poder empezar la medición, oriente el sensor **6** hacia la mitad de la frente guardando una distancia no superior a 5 cm. Si hay pelo, sudor o suciedad en la frente, retírelos previamente para optimizar la precisión.

6. Pulse el botón de **INICIO** ② y manténgalo pulsado. La luz azul ⑤ se enciende para iluminar la zona.
7. Mueva ahora el termómetro por encima de la ceja desde el centro de la frente hacia la sien de forma uniforme para determinar la temperatura más alta. Mientras el sensor analiza la zona, se emiten al principio pitidos lentos y tan pronto como el termómetro detecte una temperatura más elevada, los pitidos se aceleran. Seguidamente se vuelve a espaciar la secuencia de pitidos para indicar que ya se ha detectado la temperatura más alta.
8. Tan pronto como ocurra esto, suelte el botón de **INICIO** ②.



- Si el resultado de la medición está por debajo del nivel de fiebre, suena un pitido largo y en el display se ilumina con un fondo verde.

- Si el resultado de la medición corresponde al nivel de fiebre o es superior, suenan 10 pitidos breves y el display se ilumina con un fondo rojo para avisar al paciente de la posible presencia de fiebre.



NOTA

La temperatura corporal a partir de la cual se habla de fiebre (nivel de fiebre) difiere según la parte del cuerpo en la que se mida:

<i>Parte referencial del cuerpo</i>	<i>Nivel de fiebre</i>
Recto	37,8 °C
Boca	37,5 °C
Axila	37,2 °C

9.  Cuando, después de aprox. 2 segundos, el símbolo de °C vuelve a parpadear el termómetro está preparado para llevar a cabo otra medición.

3.3 Medir la temperatura de objetos

1. Coloque el conmutador selector **7** en la posición inferior para ajustar el modo de medición de la temperatura del objeto .
2. Pulse el botón **ENCENDIDO/APAGADO 3**. Se activa el display **1**. El termómetro efectúa una autocomprobación durante la cual se visualizan brevemente todos los signos del display.
3. Seguidamente se visualiza el último resultado de medición guardado junto con el símbolo **M** (M = Memory) durante aprox. 2 segundos.
4. Si suena un pitido breve y parpadea el símbolo de la unidad de medición °C, el termómetro está preparado para la medición.
5. Para poder empezar la medición, oriente el sensor **6** hacia la mitad del objeto guardando una distancia no superior a 5 cm. Si hay agua, polvo o suciedad en el objeto, retírelos previamente para optimizar la precisión.
6. Pulse el botón de **INICIO 2**. Se enciende la luz azul **5** y se mide la temperatura. El proceso de medición va acompañado de una serie de pitidos.
7. Tras unos segundos, suelte el botón de **INICIO 2**. Se emite un pitido largo para confirmar que ha finalizado la medición. Retire el sensor de la posición de medición. En el display se visualiza la temperatura medida.

3.4 Llamar los datos de medición









El termómetro de infrarrojos **FTN MEDISANA** puede memorizar hasta 30 resultados de medición.

Existe la posibilidad de llamar los datos de medición memorizados pulsando brevemente la tecla de **INICIO 2** sin tener que haber encendido previamente el termómetro pulsando la tecla de **ENCENDIDO/APAGADO 3**. En la parte derecha del display al lado del símbolo “- - -” parpadeará el símbolo **M**. Tras pulsar de nuevo brevemente la tecla de **INICIO 2** aparecerá representada la posición de memoria **1** y seguidamente la temperatura memorizada en último lugar en el display no iluminado. Por debajo de la unidad de medición de temperatura parpadeará el símbolo **M**.

Pulsando nuevamente la tecla de **INICIO 2** puede llamar el resultado de la medición memorizado en la posición de memoria “**2**”. Se dispone de 30 posiciones de memoria en total que son representadas en el display consecutivamente pulsando repetidamente la tecla de **INICIO 2**.

Si aún no han sido ocupadas todas las posiciones de memoria aparecerá el símbolo “- - -” en la posición de memoria no ocupada.

3.5 Mensajes de error

Simbolo	Descripción
	La temperatura medida es demasiado alta. En el display aparece la visualización H cuando el resultado es superior a 42,2 °C (modo cuerpo) o a 100 °C (modo objeto).
	
	La temperatura medida es demasiado baja. En el display aparece la visualización L cuando el resultado es inferior a 34 °C (modo cuerpo) o a 16 °C (modo objeto).
	
	La temperatura ambiente es demasiado alta. La temperatura ambiente es superior a 40 °C (modo cuerpo y objeto).
	La temperatura ambiente es demasiado baja. La temperatura ambiente está por debajo de: 16 °C (modo cuerpo) 5 °C (modo objeto)
	Visualización errónea en el display. Se da un funcionamiento defectuoso. Suenan 3 pitidos cortos.
	Display vacío. Compruebe la posición de la pila.
	Visualización de pila descargada. Introduzca una nueva pila.

4.1 Limpieza y cuidado

- El sensor es la parte más sensible del termómetro de infrarrojos **FTN** de **MEDISANA**. Protéjalo para que no se ensucie ni se dañe. Limpie el sensor con un bastoncillo de algodón humedecido en agua caliente o en alcohol iso-propílico al 70%.
- No sumerja el termómetro en agua ni en ningún otro líquido.
No es estanco.
- Para limpiar el termómetro utilice un paño suave ligeramente humedecido en una lejía jabonosa suave o en alcohol iso-propílico al 70 %. No debe penetrar agua en el aparato. Utilice el aparato sólo después de haberlo secado completamente.
- No utilice nunca agentes de limpieza agresivos ni diluyentes, así como tampoco gasolina ni cepillos duros.
- Preste atención a que la lente del sensor, el display y la carcasa no sufran rayaduras.
- No almacene ni utilice este aparato en un recinto con una temperatura y humedad relativa del aire demasiado altas o demasiado bajas (véase las condiciones de servicio en el capítulo "Datos técnicos"), bajo luz solar, en combinación con corriente eléctrica o en un lugar polvoriento.
- Extraiga las pilas del aparato si no va a utilizarlo por un largo período de tiempo. De otro modo, se corre peligro de que las pilas sufran derrame.
- Si se utiliza el termómetro de acuerdo con estas instrucciones de manejo no es necesario llevar a cabo ningún mantenimiento ni calibración regulares.

4.2 Indicaciones para la eliminación



Este aparato no se debe eliminar por medio de la recogida de basuras doméstica.

Todos los usuarios están obligados a entregar todos los aparatos eléctricos o electrónicos, independientemente de si contienen sustancias dañinas o no, en un punto de recogida de su ciudad o en el comercio especializado, para que puedan ser eliminados sin dañar el medio ambiente.

Retire las pilas antes de deshacerse del aparato. No arroje las pilas usadas a la basura sino al contenedor de residuos especiales, o délas en los recolectores de pilas de los comercios especializados.

Para más información sobre cómo deshacerse de su aparato, diríjase a su ayuntamiento o a su establecimiento especializado.

4.3 Datos técnicos

Denominación y modelo	: MEDISANA termómetro digital por infrarrojos FTN
Sistema de visualización	: Visualización digital (LCD)
Suministro de tensión	: 3 V= , 2 pilas 1,5 V (tipo LR03, AAA)
Intervalo de medición	: Modo cuerpo de 34 °C a 42,2 °C Modo objeto de 0 °C a 100 °C
Exactitud de medición (mediciones de laboratorio)	: en el intervalo de medición 34 °C – 35,9 °C: $\pm 0,3$ °C 36 °C – 39 °C: $\pm 0,2$ °C 39,1 °C – 42,2 °C: $\pm 0,3$ °C (dentro de las condiciones de servicio)
Precisión de repetición clínica	: 0,18 °C
Duración de la medición	: aprox. 1 segundo
Capacidad de memoria	: hasta 12 mediciones
Alarma de fiebre	: A una temperatura $>37,5$ °C
Desconexión auto.	: aprox. 3 minutos después de la última medición
Temperatura de funcionamiento	: Modo cuerpo de 16 °C a 40 °C Modo objeto de 5 °C a 40 °C
Temperatura de almacenamiento/ transporte	: de -20 °C a +50 °C
Tamaño	: aprox. 147 x 38 x 21 mm
Peso	: aprox. 48 g incluyendo las pilas
N° de Art.	: 76120
EAN Code	: 40 15588 76120 1

CE 0297

La marca CE del aparato se refiere a la directriz de la UE 93/42/EEC.

Este aparato ha sido diseñado para ser utilizado con fines privados.

En el caso de un **uso comercial**, se debe realizar una vez al año un control metrotécnico. Este control está sujeto a costes y puede ser llevado a cabo por la autoridad competente o por los centros de servicios de mantenimiento autorizados, conforme al "reglamento alemán para explotadores de productos médicos".

Compatibilidad electromagnética:

El aparato cumple las exigencias de la norma EN 60601-1-2 de compatibilidad electromagnética. Puede consultar a MEDISANA los detalles de estos datos medidos.

Con vistas a mejoras de la calidad del producto, nos reservamos el derecho de introducir modificaciones técnicas y de diseño.

Condiciones de garantía y reparación

Le rogamos consulte con su distribuidor especializado o directamente con el centro de servicio técnico en caso de una reclamación. Si tuviera que remitirnos el dispositivo, le rogamos indique el defecto y adjunte una copia del recibo de compra.

En este caso, se aplicarán las siguientes condiciones de garantía:

1. Con relación a los productos de **MEDISANA**, se ofrece una garantía por un período de tres años a partir de la fecha de compra. En caso de una reclamación, la fecha de compra debe probarse mediante el recibo de compra o la factura.
2. Los defectos de material o de fabricación se eliminarán de forma gratuita dentro del período de garantía.
3. La aplicación de la garantía no conlleva una extensión del período de garantía, ni con respecto al dispositivo ni con respecto a los componentes sustituidos.
4. Esta garantía no cubre:
 - a. todos los daños causados por abuso, por ej. por incumplimiento del manual de uso;
 - b. los daños debidos a reparaciones o intervenciones por parte del comprador o terceros no autorizados;
 - c. los daños de transporte causados durante el transporte del domicilio del fabricante al consumidor o durante el envío al servicio técnico;
 - d. accesorios sometidos a un desgaste normal.
5. Se excluye cualquier responsabilidad por los daños directos o indirectos causados por el dispositivo, aunque el daño en el dispositivo haya sido considerado como una reclamación justificada.



MEDISANA AG

Itterpark 7-9

40724 Hilden

Alemania

Tel.: +49 (0) 2103 / 2007-60

Fax: +49 (0) 2103 / 2007-626

eMail: info@medisana.de

Internet: www.medisana.de

Para la dirección del servicio técnico, consulte la última página.



NOTAS IMPORTANTES! GUARDAR SEM FALTA!

Antes de utilizar o aparelho, leia atentamente o manual de instruções, em especial as indicações de segurança e guarde-o para uma utilização posterior.

Se entregar o aparelho a terceiros, faculte também este manual de instruções.

Descrição dos símbolos



Este manual de instruções pertence a este aparelho. Ele contém informações importantes para a colocação em funcionamento e a operação. Leia completamente este manual de instruções. O incumprimento destas instruções pode causar lesões graves ou danos no aparelho.



AVISO

Estas indicações de aviso têm de ser cumpridas para evitar possíveis lesões do utilizador.



ATENÇÃO

Estas indicações têm de ser cumpridas para evitar possíveis danos no aparelho.



NOTA

Estas notas fornecem informações adicionais úteis para a instalação ou a operação.



Classificação do aparelho: Tipo BF



Número de lote



Fabricante



Data de produção



Avisos de segurança

- Utilize o aparelho só de acordo com a sua finalidade conforme as instruções de uso. Se utilizar o aparelho para outros fins, perde o direito à garantia.
- O aparelho não se destina a fins comerciais.
- A utilização do termómetro não substitui a consulta de um médico.
- As pessoas e o termómetro devem-se encontrar no mesmo espaço durante 30 minutos, antes de se iniciar uma medição.
- Este aparelho não é adequado para ser utilizado por pessoas (incluindo crianças) com capacidades físicas, sensoriais ou psíquicas limitadas ou falta de experiência e/ou conhecimentos, a não ser que sejam vigiadas por uma pessoa responsável pela sua segurança ou que tenham recebido instruções como utilizar a máquina.
- As crianças devem ser vigiadas para garantir que não brincam com o aparelho.
- A temperatura da testa e das fontes difere da temperatura no interior do corpo, que p. ex. é medida por via oral ou rectal. Uma doença febril pode, no seu estado primordial, levar à vasoconstrição que arrefece a pele. Neste caso, a temperatura medida com o termómetro **FTN** pode ser extraordinariamente baixa. Por conseguinte, se um resultado de medição não corresponder à sensação do paciente ou for invulgarmente baixo, repita a medição a cada 15 minutos. Como medida de controlo também poderá realizar a medição da temperatura do interior do corpo com um termómetro convencional, que é adequado para a medição oral ou rectal.
- Nos seguintes casos recomenda-se uma medição de controlo com termómetro habitual:
 1. Se o resultado de medição for inesperadamente baixo,
 2. Nos primeiros 100 dias de vida dos recém-nascidos,
 3. Em crianças com idade inferior a três anos, que tenham o sistema imunitário comprometido ou reagem de modo estranho quando ocorre ou não ocorre febre,
 4. Quando o utilizador usar o aparelho pela primeira vez ou não está habituado à correcta utilização.
- A superfície da pele dos bebés reage muito depressa à temperatura ambiente. Por isso, não faça medições com o termómetro **FTN** durante ou após o aleitamento, pois a temperatura da pele poderá ser mais baixa que a temperatura no interior do corpo.

2 Informações gerais

- Em caso de avarias ou danos não repare o aparelho, visto perder todos os direitos à garantia. Consulte o seu vendedor especializado e deixe fazer as reparações apenas por serviços técnicos autorizados.
- Não utilize um aparelho danificado.
- Não abra o aparelho. Ele contém peças pequenas que podem ser engolidas por crianças.
- Não use o termómetro em ambientes húmidos.
- Não coloque o termómetro em água nem em outros líquidos. **Ele não é estanque à água.**
- Para a limpeza tenha em consideração as instruções em **4.1 Limpeza e manutenção.**
- Não sacuda o termómetro nem bata com ele. Não o deixe cair.
- Proteja o aparelho de radiação solar directa, temperaturas extremamente elevadas ou baixas, sujidade ou pó.
- Se o aparelho não for utilizado durante um período de tempo prolongado, remova as pilhas.

2 Informações gerais

Muito obrigada

Obrigado pela sua confiança e parabéns!

Com o termómetro por infravermelhos **FTN** adquiriu um produto de qualidade da **MEDISANA**.

A fim de poder alcançar o êxito desejado e poder desfrutar durante muito tempo do seu termómetro por infravermelhos **FTO** da **MEDISANA**, recomendamos que leia atentamente as indicações de utilização e manutenção.

2.1 Material fornecido e embalagem

Por favor, em primeiro lugar, verifique se o aparelho está completo e não apresenta qualquer dano. Em caso de dúvida, não coloque o aparelho em funcionamento e envie-o para um centro de assistência.

Do volume de fornecimento fazem parte:

- 1 **MEDISANA** Termómetro por infravermelhos **FTN**
- 2 pilhas (tipo AAA, LR03) 1,5V (já instalada!)
- 1 caixa
- 1 manual de instruções

As embalagens podem ser reutilizadas ou podem ser eliminadas através da reciclagem. Por favor, elimine adequadamente o material da embalagem não necessário. Se, durante o desembalamento, verificar danos devido ao transporte, por favor, entre imediatamente em contacto com o seu revendedor.

**ADVERTÊNCIA**

Tenha atenção para que as películas da embalagem não se tornem brincadeiras para crianças! Existe perigo de asfixia!

2.2 Notas de interesse sobre a medição da temperatura com o termómetro por infravermelhos FTN

O que é a febre?

A nossa temperatura normal do corpo situa-se entre os 36 °C e 37,5 °C. Consoante a hora do dia e a situação corporal, por exemplo, no ciclo mensal de uma mulher, as oscilações são perfeitamente normais. Se, contudo, a temperatura ultrapassar os 38 °C, fala-se então de febre.

A febre surge frequentemente no caso de infecções e é um sinal de que o sistema imunitário do corpo está a trabalhar mais reforçadamente. Esta reacção natural do corpo a microorganismos exteriores responsáveis pela doença deverá ser regularmente controlada. Se a febre exceder os 39 °C e não descer após 1 a 2 dias, consulte sem falta o médico.

Uma doença febril é frequentemente acompanhada de cansaço, dores nas articulações, tremores e calafrios. O decurso da doença pode ser mais facilmente controlado medindo a febre 2 a 3 vezes por dia em intervalos de 4 a 6 horas. A medição deve ser feita sempre no mesmo local e na mesma parte do corpo. Se a febre tiver de ser medida em dias sucessivos, isto deverá ser feito aproximadamente à mesma hora, para que os resultados possam ser comparados.

Medir a febre – rapidamente e sem erros!

Com o termómetro por infravermelhos **FTN** da **MEDISANA**, é possível uma medição precisa da temperatura do corpo sem contacto físico (aprox. 5 cm de distância). A medição é feita acima da sobrancelha, na linha entre a testa e a fonte. Durante o processo, é medida a energia emitida nestes locais e o valor é convertido em temperatura. O resultado de medição é indicado no prazo de 1 segundo. Assim é possível, p. ex., medir a temperatura de bebés sem perturbar o seu sono.

Uma nova tecnologia por infravermelhos utilizada neste aparelho permite adicionalmente a possibilidade de apresentar o resultado de medição como se a temperatura tivesse sido medida por via oral, rectal ou axilar.

Função adicional

Para além da medição da temperatura corporal, o termómetro por infravermelhos **FTN** da **MEDISANA** também pode ser utilizado para medir a temperatura de um objecto (p. ex. temperatura ambiente, líquidos, superfícies). Nesta função, a medição é possível na gama dos 0 a 100 °Celsius.

3 Aplicação

3.1 Colocação em funcionamento

Retirar/colocar as pilhas

As pilhas já se encontram colocadas no termómetro por infravermelhos **FTN** da **MEDISANA**. Contudo, se após algum tempo de funcionamento for indicado o símbolo das pilhas no visor LCD, terão de ser colocadas duas novas pilhas de 1,5 V (tipo LR03, AAA).

Retirar:

Solte o parafuso na extremidade inferior da tampa do compartimento das pilhas e retire a tampa. Retire as pilhas.

Colocar:

Coloque duas novas pilhas de 1,5 V (tipo LR03, AAA). Tenha em atenção o correcto posicionamento das pilhas (imageml no compartimento das pilhas). Volte a colocar a tampa do compartimento das pilhas e aparafuse-o.



ADVERTÊNCIA INDICAÇÕES DE SEGURANÇA SOBRE AS PILHAS

- Não abra as pilhas!
- Eventualmente, limpar os contactos da bateria e do aparelho antes da inserção!
- Remova imediatamente as pilhas gastas do aparelho!
- Elevado perigo de pilhas babadas, evite o contacto com a pele, olhos e mucosas! No caso de contacto com ácido das pilhas, lave o local com água potável abundante e consulte imediatamente um médico!

Continuação —>



**ADVERTÊNCIA
INDICAÇÕES DE SEGURANÇA
SOBRE ÀS PILHAS**
(continuação)

- Se a pilha foi engolida, consulte imediatamente um médico!
- Troque todas as pilhas em conjunto!
- Utilize pilhas do mesmo tipo, não utilize pilhas de diferentes tipos ou pilhas novas e gastas umas com as outras!
- Coloque correctamente as pilhas, atenção à polaridade!
- Mantenha o compartimento das pilhas bem fechado!
- No caso de não utilização prolongada, remova as pilhas do aparelho!
- Mantenha as pilhas afastadas das crianças!
- Não volte a carregar as pilhas!
Existe perigo de explosão!
- Não conecte as pilhas em curto-circuito!
Existe perigo de explosão!
- Não coloque as pilhas no fogo!
Existe perigo de explosão!
- Guarde as pilhas não utilizadas na embalagem e não na proximidade de objectos metálicos para evitar um curto-circuito!
- Não elimine as pilhas ou as pilhas recarregáveis vazias através do lixo doméstico, mas entregue-as nos postos de recolha especiais para pilhas ou coloque-as no pilhão!



Antes da utilização

• **Adaptação do aparelho à temperatura ambiente:**







Para se poder proceder a uma medição correcta da temperatura corporal, primeiro, o corpo tem de se adaptar à temperatura do compartimento em que a medição deve ocorrer. Isto também se aplica ao termómetro por infravermelhos **FTN**. Ele adapta-se automaticamente ao novo ambiente quando se muda a sua localização. Para igualar a temperatura própria do termómetro à temperatura ambiente, o aparelho precisa de um determinado tempo. Isto depende do grau de diferença entre as duas temperaturas e pode demorar até mais de 30 minutos. Apenas quando este processo da equiparação da temperatura estiver concluído poderão ser obtidos resultados de medição precisos.

• **Ajuste do local de medição a que a medição da temperatura se deve referir:**

O termómetro **FTN** apresenta os seus resultados de medição como valores de referência para temperaturas tal como são medidos com os termómetros de medição de febre habituais.

Pode escolher entre o método de medição oral  (na boca), axial  (por baixo das axilas) e rectal  (no ânus).

Proceda do seguinte modo:



1. Ligue o aparelho com o botão **LIGAR/DESLIGAR**  3. O selector  7 encontra-se na posição para a medição da febre (em cima). A parte do corpo de referência definida é indicada através de um símbolo piscante correspondente,  para boca,  para axila e  para ânus.
2. Aguarde até o símbolo °C piscar indicando a operacionalidade do aparelho.
3. Mova o selector  7 para baixo e novamente para cima. O símbolo ajustado pisca, os dois outros permanecem inalterados.
4. Com o botão **START**  2 poderá alternar entre os três símbolos. Assim que for feita uma mudança é emitido um som breve.
5. O símbolo seleccionado pisca. O ajuste está concluído após aprox. 5 segundos e o aparelho está pronto para a medição.

3.2 Medir a temperatura corporal



NOTAS

para se obter resultados de medição precisos:

- As pessoas e o termómetro devem-se encontrar no mesmo espaço durante 30 minutos, antes de se iniciar uma medição.
- Não proceda à medição durante ou imediatamente após o aleitamento do bebé.
- Não use o termómetro em ambientes húmidos.
- As pessoas não devem beber, comer e evitar qualquer esforço físico directamente antes ou durante a medição.
- Limpe a zona em que se realizará a medição e remova a sujidade, cabelos ou suor antes de colocar o sensor  6 em posição de medição.
- Não remova o termómetro da zona de medição antes de ouvir o som que confirma o fim do processo de medição.
- Quando o sensor  6 durante ou após uma medição estiver sujo, limpe-o com um bastonete de algodão embebido em álcool de limpeza antes de guardar o termómetro para a próxima utilização.
- Realize as medições de temperatura sempre no mesmo local, pois o resultado muda em diferentes ambientes.

Continuação →







NOTAS

para se obter resultados de medição precisos:
(*continuação*)

- Nos seguintes casos recomenda-se uma medição de controlo com termómetro habitual:
 1. Se o resultado de medição for inesperadamente baixo,
 2. Nos primeiros 100 dias de vida dos recém-nascidos,
 3. Em crianças com idade inferior a três anos, que tenham o sistema imunitário comprometido ou reagem de modo estranho quando ocorre ou não ocorre febre,
 4. Quando o utilizador usar o aparelho pela primeira vez ou não está habituado à correcta utilização.

O termómetro foi sujeito a testes clínicos e inspeccionado e homologado quando à sua segurança e precisão sempre que for utilizado conforme o manual de instruções.

1. Coloque o selector **7** na posição superior para escolher o modo de medição da temperatura corporal  .
2.  Pressione o botão **LIGAR/DESLIGAR** **3**. A indicação LCD **1** é activada. O aparelho realiza um autoteste em que brevemente são exibidos todos os símbolos no visor.
3.  Em seguida é indicado o último resultado de medição memorizado em conjunto com o símbolo **M** (M = memória) durante aprox. 2 segundos.
4.  Se for emitido um breve sinal sonoro e o símbolo para a unidade de medição °C piscar em conjunto com o símbolo para a parte do corpo de referência, o termómetro está preparado para a medição.
5. Para poder iniciar a medição, aponte o sensor **6** para o centro da testa com uma distância não superior a 5 cm. Caso a testa tenha cabelos, suor ou estiver suja, remova primeiro o objecto em questão para otimizar a precisão de medição.

6. Prima e mantenha premido o botão **START** ②. A iluminação azul ⑤ liga-se para iluminar a área.
7. Em seguida, mova o termómetro acima da sobrancelha uniformemente da testa até à fonte para determinar a temperatura mais elevada. Enquanto o sensor mede a zona, no início são emitidos sinais sonoros lentos; assim que o termómetro detectar temperaturas mais elevadas, os sinais sonoros serão mais rápidos. Depois, a sequência de sinais sonoros volta a ser mais lenta para indicar que a temperatura máxima já foi detectada.
7. Assim que isso acontecer, liberte o botão **START** ②.



- Se o resultado de medição se situar abaixo do nível de febre, ouve-se um sinal sonoro longo e é exibida uma iluminação de fundo verde no visor.

- Quando o resultado de medição se situa ao nível da febre ou acima, são audíveis 10 breves sinais sonoros e a iluminação de fundo vermelha no visor alerta o paciente para uma eventual febre.



NOTA

A temperatura do corpo que se designa de febre depende da parte do corpo em que é medida:

<i>Parte do corpo de referência</i>	<i>Febre</i>
no ânus (rectal)	37,8 °C
na boca (oral)	37,5 °C
na axila (axilar)	37,2 °C

9.  Se o símbolo °C voltar a piscar após aprox. 2 segundos, o termómetro está operacional para realizar uma nova medição.

3.3 Medir a temperatura de objectos

1. Coloque o selector **7** na posição inferior para escolher o modo de medição da temperatura de objectos .
2. Pressione o botão **LIGAR/DESLIGAR 3**. A indicação LCD **1** é activada. O aparelho realiza um autoteste em que brevemente são exibidos todos os símbolos no visor.
3. Em seguida é indicado o último resultado de medição memorizado em conjunto com o símbolo **M** (M = memória) durante aprox. 2 segundos.
4. Quando for emitido um sinal sonoro breve e o símbolo para unidade de medição °C piscar, o termómetro está pronto para a medição.
5. Para poder iniciar a medição, aponte o sensor **6** para o centro do objecto com uma distância não superior a 5 cm. Caso o objecto tenha água, pó ou estiver sujo, remova primeiro o objecto em questão para otimizar a precisão de medição.
6. Prima o botão **START 2**. A iluminação azul **5** liga-se e a temperatura é medida. O processo de medição é acompanhado de uma série de sinais sonoros.
7. Após alguns segundos largue o botão **START 2**. É emitido um sinal sonoro prolongado que confirma o final do processo de medição. Remova o sensor da posição de medição. O visor exibe a última temperatura medida.

3.4 Chamar dados de medição

O termómetro por infravermelhos **FTN MEDISANA** pode memorizar até 30 resultados de medição.

Pode chamar os seus dados memorizados carregando brevemente no botão **START 2**, sem ter que ligar antes o termómetro com o botão **LIGAR/DESLIGAR 3**. No visor no lado direito da indicação "- - -" pisca o símbolo **M**. Após mais uma leve pressão no botão **START 2** aparece no visor não iluminado o número de memória **1** e directamente a seguir a temperatura memorizada por último. Por baixo da unidade de medição da temperatura pisca o símbolo **M**.

Premindo novamente o botão **START 2** pode chamar o resultado de medição memorizado na posição de memória "2". No total estão à disposição 30 posições de memória, as quais aparecem uma após outra no visor carregando-se repetidamente no botão **START 2**.

Se ainda não estiverem ocupadas todas as posições de memória, aparece nessas posições de memória a indicação "- - -".

3.5 Mensagens de erro

Indicação

Descrição



A temperatura medida é demasiado elevada.

No visor é indicado **H**, quando o valor da medição se situar acima dos 42,2 °C (modo corporal) ou 100 °C (modo de objecto).



A temperatura medida é demasiado baixa.

No visor é indicado **L**, quando o valor da medição se situar abaixo dos 34 °C (modo corporal) ou 16 °C (modo de objecto).



A temperatura ambiente está demasiado alta.

A temperatura ambiente é superior a 40 °C (modo corporal e de objecto)



A temperatura ambiente está demasiado baixa.

A temperatura ambiente situa-se abaixo de:
16 °C (modo corporal)
5 °C (modo objecto)



Indicação de erro no visor.

Ocorreu uma falha de funcionamento.
São emitidos 3 sinais sonoros breves.



Visor vazio.

Verifique a posição das pilhas.



Indicação de pilhas gastas.

Coloque pilhas novas.

4.1 Limpeza e manutenção

- O sensor é parte mais sensível do termómetro por infravermelhos FTN da **MEDISANA**. Proteja-o de sujidade e danos. Limpe o sensor com um bastonete de algodão embebido em água morna ou álcool isopropílico a 70 %.
- Não coloque o termómetro dentro de água ou noutro líquido. **Ele não é estanque à água.**
- Para a limpeza do termómetro utilize um pano macio ligeiramente humedecido com uma solução suave de água e sabão ou álcool isopropílico a 70 %. Não pode entrar água para o aparelho. Só volte a utilizar o aparelho quando este estiver completamente seco.
- Nunca utilize agentes de limpeza agressivos, diluentes, gasolina ou escovas fortes.
- Tenha atenção para que a lente do sensor, o visor e a caixa não fiquem riscados.
- Não guarde nem utilize o aparelho num ambiente com temperatura e humidade muito elevada ou muito baixa (ver Condições de funcionamento no capítulo "Dados técnicos"), à luz do sol, ligado a corrente eléctrica ou num local poeirento.
- Retire as pilhas do aparelho se não o quiser utilizar durante longo tempo. Caso contrário, existe perigo das pilhas baba-rem-se.
- Se o termómetro for utilizado de acordo com este manual de instruções, não será necessária qualquer manutenção regular ou calibração.

4.2 Indicações sobre a eliminação



Este aparelho não pode ser eliminado em conjunto com o lixo doméstico.

Cada consumidor tem o dever de entregar qualquer aparelho eléctrico ou electrónico com ou sem substâncias nocivas nos postos de recolha públicos da sua cidade ou no seu revendedor especializado, para que possam ser eliminados ecologicamente.

Antes de eliminar o aparelho, remova as pilhas. Não elimine as pilhas vazias através do lixo doméstico, mas entregue-as nos postos de recolha especiais para pilhas ou coloque-as no pilhão. Para mais informações sobre as formas de descarte, contacte as autoridades locais ou o seu revendedor.

4.3 Dados técnicos

Nome e modelo	: MEDISANA Termómetro por infravermelhos FTN
Sistema de indicação	: Indicação digital (LCD)
Alimentação de tensão	: 3 V= , 2 pilhas 1,5 V (tipo LR03, AAA)
Margem de medição	: Modo corporal de 34 °C até 42,2 °C Modo de objecto de 0 °C até 100 °C
Exactidão da medição (medições laboratoriais)	: na margem de medição de 34 °C até 35,9 °C: $\pm 0,3$ °C de 36 °C até 39 °C: $\pm 0,2$ °C de 39,1 °C até 42,2 °C: $\pm 0,3$ °C (dentro das condições de funcionamento)
Precisão de repetição clínica	: 0,18 °C
Duração da medição	: aproximadamente 1 segundo
Capacidade de memória	: até 30 medições
Alarme de febre	: à temperatura $>37,5$ °C
Desactivação auto.	: aprox. 3 min. após a última medição
Temperatura de funcionamento	: Modo corporal de 16 °C até 40 °C Modo de objecto de 5 °C até 40 °C
Temperatura de armazenagem/ transporte	: de -20 °C até +50 °C
Dimensões	: aprox. 147 x 38 x 21 mm
Peso	: aprox. 48 g incluindo pilhas
Artigo nº	: 76120
EAN Code	: 40 15588 76120 1

CE 0297

O símbolo CE do aparelho refere-se à norma da CE 93/42/EEC.

O aparelho está concebido para uso doméstico.

Em caso de **utilização comercial** terá de ser realizada anualmente uma inspecção à técnica de medição. O controlo está sujeito a custos e pode ser efectuado por uma entidade pública competente ou por um serviço de manutenção autorizado de acordo com a directiva sobre produtos médicos.

Compatibilidade electromagnética:

O aparelho corresponde às exigências da norma EN 60601-1-2 para a compatibilidade electromagnética. Detalhes sobre estes dados de medição podem ser solicitados junto da MEDISANA.

Devido aos constantes melhoramentos do produto, reservamos o direito a alterações técnicas e estéticas.

Garantia e condições de reparação

Por favor, em caso de garantia, contacte o seu revendedor especializado ou directamente o centro de assistência. Se for necessário enviar o aparelho, por favor, envie o aparelho indicando a avaria e acompanhado de uma cópia do recibo de compra.

Em caso de garantia aplicam-se as seguintes condições:

1. Aos produtos **MEDISANA** concedemos uma garantia de três anos a partir da data de compra. Em caso de garantia, a data de compra tem de ser comprovada através do recibo de compra ou factura.
2. As deficiências devido a erros de material ou de fabricação são eliminadas gratuitamente dentro do prazo de garantia.
3. Após um serviço de garantia, o prazo da garantia não é prolongado, nem para o aparelho nem para as peças substituídas.
4. A garantia exclui:
 - a. todos os danos resultantes de manuseamento inadequado como, p.ex., devido ao não cumprimento do manual de instruções.
 - b. danos resultantes de reparações ou intervenções pelo comprador ou por terceiros não autorizados.
 - c. danos de transporte resultantes do percurso entre o fabricante e o consumidor ou durante o envio para o serviço de assistência a clientes.
 - d. componentes exteriores sujeitos a um desgaste normal.
5. Não nos responsabilizamos por danos consequentes directos ou indirectos que são causados pelo aparelho mesmo quando o dano no aparelho é reconhecido como um caso de garantia.



MEDISANA AG

Itterpark 7-9

40724 Hilden

Alemanha

Tel.: +49 (0) 2103 / 2007-60

Fax: +49 (0) 2103 / 2007-626

eMail: info@medisana.de

Internet: www.medisana.de

O endereço do serviço de assistência pode ser consultado na última página.



BELANGRIJKE AANWIJZINGEN! ABSOLUUT BEWAREN!

Lees de gebruiksaanwijzing, in het bijzonder de veiligheidsinstructies, zorgvuldig door vooraleer u het apparaat gebruikt en bewaar de gebruiksaanwijzing voor verder gebruik.

Als u het toestel aan derden doorgeeft, geef dan deze gebruiksaanwijzing absoluut mee.

Verklaring van de symbolen



Deze gebruiksaanwijzing behoort bij dit toestel. Ze bevat belangrijke informatie over de ingebruikneming en het gebruik. Lees deze gebruiksaanwijzing helemaal. Het niet naleven van deze instructie kan zware verwondingen of schade aan het toestel veroorzaken.



WAARSCHUWING

Deze waarschuwingen moeten in acht genomen worden om mogelijk letsel van de gebruiker te verhinderen.



OPGELET

Deze aanwijzingen moeten in acht genomen worden om mogelijke schade aan het toestel te verhinderen.



AANWIJZING

Deze aanwijzingen geven u nuttige bijkomende informatie bij de installatie of het gebruik.



BF-veiligheidsklasse



LOT-nummer



Producent



Productiedatum



Veiligheidsmaatregelen

- Gebruik het instrument alleen voor de in deze gebruiksaanwijzing beschreven toepassing. Anders vervalt de garantieclaim.
- Dit instrument is niet voor commercieel gebruik bestemd.
- Het gebruik van deze thermometer vervangt niet de consultatie van een arts.
- Personen en thermometer moeten zich voor ten minste 30 minuten in een omgeving bevinden met gelijkblijvende temperatuur, voordat de meting wordt uitgevoerd.
- Dit toestel is niet bestemd om door personen (inclusief kinderen) met beperkte fysieke, sensorische of geestelijke capaciteiten of een gebrek aan ervaring en/of kennis gebruikt te worden, tenzij ze door een voor hun veiligheid bevoegde persoon gecontroleerd worden of tenzij ze van deze persoon instructies kregen hoe het toestel gebruikt moet worden.
- Kinderen moeten in het oog gehouden worden om er zeker van te zijn dat ze niet met het toestel spelen.
- De temperatuur in het bereik van het voorhoofd en de slapen verschilt van de kerntemperatuur van het lichaam, die bijvoorbeeld oraal of rectaal wordt gemeten. Een ziekte met koortsverschijnselen kan in een vroeg stadium de bloedvaten vernauwen (vasoconstrictie), waardoor de huid afkoelt. In dat geval kan de met de thermometer **FTN** de gemeten temperatuur buitengewoon laag zijn. Wanneer dat ertoe leidt dat het meetresultaat niet overeenkomt met hoe de patiënt zich voelt of buitengewoon laag uitvalt, herhaalt u de meting om de 15 minuten. Als controle kunt u ook een meting van de kerntemperatuur van het lichaam uitvoeren met een conventionele thermometer, dat geschikt is voor een orale of rectale meting.
- In de volgende gevallen wordt een controlemeting met een conventionele koortsthermometer aanbevolen:
 1. wanneer het meetresultaat verrassend laag is;
 2. bij pasgeboren baby's in de eerste 100 dagen;
 3. bij kinderen onder de drie jaar met een beperkt immuunsysteem of die bij het optreden resp. het niet-optreden van koorts zorgwekkend reageren;
 4. wanneer de gebruiker het apparaat voor het eerst gebruikt of nog moet wennen aan het juiste gebruik.
- Het huidoppervlak van baby's reageert zeer snel op de omgevingstemperatuur. Voer daarom geen meting uit met de thermometer **FTN** uit tijdens of na het stillen, omdat de huidtemperatuur dan lager kan zijn dan de kerntemperatuur van het lichaam.

2 Wetenswaardigheden

- Repareer het instrument in het geval van storingen of beschadigingen niet zelf, omdat hierdoor de garantieclaim vervalt. Neem contact op met uw vakhandelaar en laat reparaties alleen door een geautoriseerde service verrichten.
- Een beschadigd apparaat mag niet worden gebruikt.
- Op het apparaat niet. Het bevat kleine onderdelen, die door kinderen kunnen worden ingeslikt.
- Gebruik de thermometer niet in een vochtige omgeving.
- Dompel de thermometer nooit in water of andere vloeistoffen onder. **Hij is niet waterdicht.**
- Voor de reiniging neemt u de aanwijzingen onder **4.1 Reiniging en onderhoud** in acht.
- Schudt de thermometer niet en stel deze niet bloot aan stoten. Laat de thermometer niet vallen.
- Bescherm het apparaat tegen directe zonnestrallen, extreem hoge of lage temperaturen, verontreinigingen en stof.
- Als u van plan bent het apparaat langere tijd niet te gebruiken, dient u de batterijen te verwijderen.

2 Wetenswaardigheden

Hartelijk dank

Hartelijk dank voor uw vertrouwen en van harte gelukgewenst! Met de infrarood koortsthermometer **FTN** bent u in het bezit van een kwaliteitsproduct van **MEDISANA**.

Voor een succesvol gebruik en een lange gebruiksduur van uw **MEDISANA** infrarood koortsthermometer **FTN** bevelen wij aan de hieronder beschreven aanwijzingen voor het gebruik en voor het onderhoud zorgvuldig door te lezen.

2.1 Levering en verpakking

Gelieve eerst te controleren of het instrument volledig is en volledig vrij van beschadigingen is. In geval van twijfel neemt u het apparaat niet in gebruik en zendt u het naar een servicepunt.

Bij de levering horen:

- 1 **MEDISANA** Infrarood koortsthermometer **FTN**
- 2 batterijen (type AAA, LR03) 1,5V (reeds geïnstalleerd!)
- 1 bewaarbox
- 1 gebruiksaanwijzing

Het verpakkingsmateriaal kan opnieuw worden gebruikt of gerecycled. Zorg ervoor dat het gebruikte verpakkingsmateriaal bij de daarvoor bestemde afvalverwerking terecht komt. Indien u tijdens het uitpakken transportschade constateert, neem dan direct contact op met uw leverancier.



WAARSCHUWING

Let er op dat het verpakkingsmateriaal niet in handen komt van kinderen! Zij kunnen er in stikken!

2.2 Nuttige informatie voor de temperatuurmeting met de infrarood koortsthermometer FTN

Wat is koorts?

Onze gewone lichaamstemperatuur loopt van 36 °C tot 37,5 °C. Afhankelijk van de tijdstip van de dag en van de lichamelijke gesteldheid, bijv. gedurende de menstruatie van de vrouw, zijn afwijkingen normaal. Als de lichaamstemperatuur echter boven 38 °C oploopt, is er sprake van koorts.

Koorts ontstaat vaak door infecties en geeft aan dat de immunafweer van het lichaam versterkt werkt. Deze natuurlijke reactie van het lichaam op externe ziekteverwekkers moet in zijn verloop regelmatig gecontroleerd worden. In het geval dat de koorts boven 39° C stijgt en zelfs na 1 tot 2 dagen niet daalt, ga dan naar de dokter.

Een koortsachtige ziekte gaat dikwijls gepaard met vermoeidheid, pijn van de botten en koude rillingen. Het verloop van de ziekte kan optimaal worden gecontroleerd door 2 tot 3 keer per dag met tussenpozen van 4 tot 6 uur koorts te meten. De meting moet altijd op dezelfde plaats en op dezelfde plek op het lichaam worden uitgevoerd. Indien de koorts op meerdere dagen moet worden gemeten, moet dat ook altijd op ongeveer dezelfde tijd gebeuren, zodat de resultaten vergelijkbaar zijn.

Koorts meten – snel en zonder fouten!

Met de **MEDISANA** infrarood-thermometer **FTN** is een nauwkeurige meting van de lichaamstemperatuur mogelijk, zonder aan te raken (ca. 5 cm afstand). De meting wordt boven de wenkbrauw, tussen hoofd en slaap, uitgevoerd. Daarbij wordt de waarde van de daar afgestraalde energie gemeten en omgezet in een temperatuurwaarde. Het meetresultaat wordt binnen 1 seconde weergegeven. Zo kan bijv. de temperatuur van baby's worden gemeten, zonder de slaap te verstoren.

3 Het Gebruik

Een nieuwe, in dit apparaat toegepaste, infrarood-sensortechnologie maakt het bovendien mogelijk te kiezen of het meetresultaat wordt weergegeven alsof deze oraal, rectaal of axillair is gemeten.

Extra functie

Naast de meting van de lichaamstemperatuur, kan de infrarood-thermometer **FTN** van **MEDISANA** ook worden gebruikt voor de meting van een objecttemperatuur (bijv. omgevingstemperatuur, vloeistoffen, oppervlakken). Een meting in deze functie is mogelijk van 0 tot 100° Celsius.

3 Het Gebruik

3.1 Ingebruikneming

Batterijen verwijderen/plaatsen

De batterijen zijn reeds in de **MEDISANA** infrarood-thermometer **FTN** geplaatst. Indien na een bepaalde gebruiksduur het batterijsymbool op het lcd-scherm verschijnt, moeten er twee nieuwe 1,5 V-batterijen (type LR03, AAA) worden geplaatst.

Het verwijderen van de batterijen:

Maak dan de schroef aan het onderste uiteinde van het batterijvakdekseltje los en verwijder het dekseltje. Verwijder de batterijen.

Het plaatsen van nieuwe batterijen:

Plaats twee nieuwe 1,5 V-batterijen (type LR03, AAA). Let op de plaatsingsrichting van de batterijen (afbeelding in het batterijvak). Plaats het batterijdekseltje weer terug en schroef het vast.



WAARSCHUWING VEILIGHEIDSAANWIJZINGEN T.A.V. DE BATTERIJ

- Batterijen niet uit elkaar halen!
- Batterij- en toestelcontacten voor het plaatsen van de batterijen indien nodig reinigen!
- Lege batterijen onmiddellijk uit het toestel verwijderen!
- Verhoogd uitloopgevaar, contact met huid, ogen en slijmvlies vermijden! Bij contact met accu- of batterijzuur de betreffende plaatsen onmiddellijk met overvloedig helder water spoelen en onmiddellijk een arts opzoeken!

Vervolg →



**WAARSCHUWING
VEILIGHEIDSAANWIJZINGEN
T.A.V. DE BATTERIJ**
(Vervolg)



- Mocht er een batterij ingeslikt zijn, dan moet onmiddellijk een arts opgezocht worden!
- Altijd alle batterijen tegelijk vervangen!
- Alleen batterijen van hetzelfde type gebruiken, geen verschillende types of gebruikte en nieuwe batterijen door elkaar gebruiken!
- Plaats de batterijen correct, neem de polariteit in acht!
- Houd het batterijvak goed gesloten!
- Batterijen bij langer niet-gebruik uit het toestel verwijderen!
- Batterijen uit de buurt van kinderen houden!
- Batterijen niet heropladen! Er bestaat explosiegevaar!
- Niet kortsluiten! Er bestaat explosiegevaar!
- Niet in het vuur werpen! Er bestaat explosiegevaar!
- Bewaar onverbruikte batterijen in de verpakking en niet in de buurt van metalen voorwerpen om een kortsluiting te vermijden!
- Geef verbruikte batterijen en accu's niet met het gewone huisvuil mee, maar met het speciale afval of in een batterijverzamelstation in de vakhandel!

Voor het gebruik

- ***Aanpassing van het apparaat aan de kamertemperatuur:***

Om de lichaamstemperatuur nauwkeurig te kunnen meten, moet het lichaam zich aanpassen aan de temperatuur van de kamer, waarin de meting moet worden uitgevoerd. Dat geldt ook voor de infrarood-thermometer **FTN**. Deze past zich als hij wordt verplaatst automatisch aan aan de nieuwe omgeving. Voor het aannemen van de kamertemperatuur heeft de thermometer een bepaalde tijd nodig. Deze tijd is afhankelijk van de grootte van het verschil tussen beide temperaturen kan meer dan 30 minuten duren. Alleen wanneer dit proces van temperatuuraanpassing is afgerond, kunnen er nauwkeurige meetresultaten worden behaald.

- ***Instellingen van de meetplek, waarop de temperatuurmeting betrekking moet hebben:***

De thermometer **FTN** geeft de meetresultaten weer als referentiewaarden ten opzichte van temperaturen, zoals deze worden gemeten met conventionele koortsthermometers. U kunt kiezen tussen orale  (in de mond), axillaire  (onder de oksel) en rectale  (in de anus) meetmethode.

Neem daarvoor de volgende stappen:

1. Schakel het apparaat in met de **IN/UIT**-knop **3**. De keuzeschakelaar **7** bevindt zich in de stand voor de koortsmeting (boven). De ingestelde referentieplek op het lichaam wordt aangegeven met een knipperend symbool,  voor mond,  voor oksel en  voor anus.
2. Wacht tot het °C-symbool knippert, waarmee het apparaat aangeeft dat het gebruiksklaar is.
3. Schuif de schakelaar **7** omlaag en weer omhoog. Het ingestelde symbool knippert, de beide andere blijven ongewijzigd.
4. Met de **START**-knop **2** wisselt u tussen de drie symbolen. Op het moment dat de wissel is uitgevoerd, klinkt er een korte pieptoon.
5. Het geselecteerde symbool knippert. De instelling is na ca. 5 seconden afgerond en het apparaat is klaar voor de meting.

3.2 Lichaamstemperatuur meten



AANWIJZINGEN,

voor nauwkeurige meetresultaten:

- Personen en thermometer moeten zich voor ten minste 30 minuten in een omgeving bevinden met gelijkblijvende temperatuur, voordat de meting wordt uitgevoerd.
- Voer geen meting uit tijdens of direct na het stillen van een baby.
- Gebruik de thermometer niet in een vochtige omgeving.
- Personen moeten direct voor of tijdens een meting niet drinken en eten en lichamelijke inspanning vermijden.
- Reinig het bereik waarin de meting moet plaatsvinden en verwijder vuil, haren of transpiratie voordat u de sensor **6** in de meetpositie brengt.
- Verwijder de thermometer niet uit het meetbereik, voordat u de pieptoon hebt gehoord, die het einde van de meting bevestigt.
- Wanneer de sensor **6** bij of na een meting vuil wordt, reinigt u deze met een in reinigingsalcohol gedrenkt wattenstaaf, voordat u de thermometer voor het volgende gebruik opbergt.
- Meet de temperatuur altijd op dezelfde plaats, omdat het meetresultaat in een verschillende omgevingen wijzigt.

Vervolg →



AANWIJZINGEN,

voor nauwkeurige meetresultaten:
(*Vervolg*)

- In de volgende gevallen wordt een controlemeting met een conventionele koortsthermometer aanbevolen:
 1. wanneer het meetresultaat verrassend laag is;
 2. bij pasgeboren baby's in de eerste 100 dagen;
 3. bij kinderen onder de drie jaar met een beperkt immuunsysteem of die bij het optreden resp. het niet-optreden van koorts zorgwekkend reageren;
 4. wanneer de gebruiker het apparaat voor het eerst gebruikt of nog moet wennen aan het juiste gebruik.

De thermometer is klinisch getest en de veiligheid en de precisie zijn getest en bevestigd, indien hij wordt gebruikt zoals beschreven in deze gebruiksaanwijzing.

1. Zet de keuzeschakelaar **7** in de bovenste positie, om de modus voor de meting van de lichaamstemperatuur  in te stellen.
2.  Druk de **IN/UIT**-knop **3** in. Het lcd-scherm **1** wordt geactiveerd. Het apparaat voert een zelftest uit, waarbij kort alle schermtekens worden aangegeven.
3.  Vervolgens wordt het laatste opgeslagen meetresultaat samen met het **M**-symbool (M = memory/geheugen) voor ca. 2 seconden weergegeven.
4.  Wanneer een korte pieptoon klinkt en het symbool voor de maateenheid °C samen met het symbool voor de referentieplek op het lichaam knippert, is het thermometer klaar voor de meting.
5. Om met de meting te beginnen, richt u de sensor **6** met een afstand, die niet meer bedraagt dan 5 cm op het midden van het voorhoofd. Wanneer het voorhoofd is bedekt met haren, transpiratie of vuil, dan moet u deze eerst verwijderen, om de meetnauwkeurigheid te optimaliseren.

6. Druk de **START**-knop ② in en houd deze ingedrukt. De blauwe verlichting ⑤ schakelt in, om het bereik te verlichten.
7. Beweeg nu de thermometer boven de wenkbrauw gelijkmatig van het voorhoofd tot de slaap, om de hoogste temperatuur te bepalen. Terwijl de sensor het bereik aftast, worden in het begin langzame pieptonen afgegeven. Op het moment dat de thermometer hogere temperaturen registreert, worden de pieptonen sneller. Daarna worden de tussenpozen tussen de pieptonen weer langer, om aan te geven dat de hoogste temperatuur al geregistreerd is.
8. Op dat moment laat u de **START**-knop ② los.



- Wanneer het meetresultaat onder het koortsniveau ligt, is een lange pieptoon te horen en de achtergrondverlichting van het scherm wordt groen.

- Wanneer het meetresultaat op het koortsniveau of daarboven ligt, klinken er 10 korte pieptonen en de achtergrondverlichting van het scherm wordt rood, om de aandacht van de patiënt te vestigen op de mogelijke koorts.



AANWIJZING

De lichaamstemperatuur waarbij men van koorts preekt (koortsniveau) verschilt, afhankelijk van de plek op het lichaam waar wordt gemeten:

<i>Referentieplek op het lichaam</i>	<i>Koortsniveau</i>
in de anus (rectaal)	37,8 °C
in de mond (oraal)	37,5 °C
onder de oksel (axillair)	37,2 °C

9.  Wanneer het °C-symbool na ca. 2 seconden opnieuw knippert, is de thermometer klaar voor een volgende meting.

3.3 Objecttemperatuur meten

1. Zet de keuzeschakelaar **7** in de bovenste positie, om de modus voor de meting van de objecttemperatuur  in te stellen.
2. Druk de **IN/UIT**-toets **3** in. Het lcd-scherm **1** wordt geactiveerd. Het apparaat voert een zelftest uit, waarbij kort alle schermtekens worden aangegeven.
3. Vervolgens wordt het laatste opgeslagen meetresultaat samen met het **M**-symbool (M = memory/geheugen) voor ca. 2 seconden weergegeven.
4. Wanneer er een korte pieptoon klinkt en het symbool voor de meeteenheid °C klinkt is de thermometer klaar voor de meting.
5. Om met de meting te beginnen, richt u de sensor **6** met een afstand, die niet meer bedraagt dan 5 cm op het midden van het object. Wanneer het object is bedekt met water, stof of vuil, dan moet u deze eerst verwijderen, om de meetnauwkeurigheid te optimaliseren.
6. Druk de **START**-toets **2** in. De blauwe verlichting **5** schakelt in en de temperatuur wordt gemeten. De meting gaat gepaard met een reeks pieptonen.
7. Laat de **START**-toets **2** na enkele seconden los. Er wordt een lange pieptoon afgegeven, waarmee het einde van de meting wordt bevestigd. Verwijder de sensor uit de meetpositie. Op het scherm wordt de gemeten temperatuur weergegeven.

3.4 Meetgegevens oproepen









De **MEDISANA** infrarood thermometer **FTN** kan maximaal 30 meetresultaten opslaan.

Voor het oproepen van de opgeslagen meetgegevens drukt u bij het uitgeschakelde instrument op de **START**-toets **2**, d.w.z. zonder voorafgaand inschakelen van het instrument met behulp van de **IN/UIT**-toets **3**. Op het display gaat rechts van de indicator „- - -“ het symbool **M** branden. Wanneer u nogmaals op de **START**-toets **2** drukt, verschijnt eerst het geheugenplaatsnummer **1** op het niet verlichte display en daarna de laatste opgeslagen temperatuur. Beneden de temperatuurmeeteenheid flinkt het symbool **M**.

Druk nogmaals op de **START**-toets **2** om het opgeslagen meetresultaat op geheugenplaats „**2**“ op te roepen. Er zijn in totaal 30 geheugenplaatsen beschikbaar die door meermaals drukken op de **START**-toets **2** achtereenvolgend op het display verschijnen.

Als er nog niet alle geheugenplaatsen toegewezen zijn, dan wordt dit op de betreffende geheugenplaats met „- - -“ aangegeven.

3.5 Foutmeldingen

Symbool	Beschrijving
	<p>De gemeten temperatuur is te hoog. Op het scherm wordt H weergegeven, wanneer het meetresultaat hoger is dan 42,2 °C (lichaamsmodus) of 100 °C (objectmodus).</p>
	
	<p>De gemeten temperatuur is te laag. Op het scherm wordt L weergegeven, wanneer het meetresultaat lager is dan 34 °C (lichaamsmodus) of 16 °C (objectmodus).</p>
	
	<p>De omgevingstemperatuur is te hoog. De omgevingstemperatuur is hoger dan 40 °C (lichaams- en objectmodus)</p>
	<p>De omgevingstemperatuur is te laag. De omgevingstemperatuur is lager dan: 16 °C (lichaamsmodus) 5 °C (objectmodus)</p>
	<p>Foutmelding op het scherm. Een foute werking is opgetreden. Er klinken 3 korte signaaltonen.</p>
	<p>Leeg scherm. Controleer de positie van de batterij.</p>
	<p>Indicatie voor een lege batterij. Plaats een nieuwe batterij.</p>

4.1 Reiniging en onderhoud

- De sensor is het meest gevoelige onderdeel van de **MEDISANA** infrarood-thermometer **FTN**. Deze moet u beschermen tegen vervuiling of beschadigingen. Reinig de sensor met een in warm water of 70%-oplossing isopropylalcohol gedrenkt wattenstaafje.
- Leg de thermometer niet in water of een andere vloeistof. **Hij is niet waterdicht.**
- Voor de reiniging van de thermometer gebruikt u een zachte doek, dat licht is bevochtigd met een 70%-oplossing isopropylalcohol. In het instrument mag geen vocht binnendringen. Laat het instrument volledig drogen voordat het opnieuw wordt gebruikt.
- Gebruik nooit agressieve reinigingsmiddelen, verdunner, benzine of harde borstels.
- Let erop dat er geen krassen komen op de lens van de sensor, het scherm en de behuizing.
- Bewaar of gebruik het instrument niet in een omgeving met een te hoge of te lage temperatuur (zie de bedrijfsvoorwaarden in het hoofdstuk „Technische specificaties“) en luchtvochtigheid, in de zon, in combinatie met elektrische stroom of in een stofferige omgeving.
- Verwijder de batterijen uit het instrument, als u dit over een langere periode niet gaat gebruiken. Anders bestaat het gevaar, dat de batterijen uitlopen.
- Als deze thermometer overeenkomstig de instructies in deze gebruiksaanwijzing wordt gebruikt, is er geen regelmatige controle of kalibrering nodig.

4.2 Afvalbeheer



Dit apparaat mag niet samen met het huishoudelijk afval worden aangeboden.

Iedere consument is verplicht, alle elektrische of elektronische apparaten, ongeacht of die schadelijke stoffen bevatten of niet, bij een milieudepot in [REDACTED] zijn stad of bij de handelaar af te geven, zodat ze

op een milieuvriendelijke manier kunnen worden verwijderd.

Haal de batterijen uit het apparaat voordat u het apparaat verwijdert. Gooi gebruikte batterijen niet bij het huisvuil, maar breng deze naar de daarvoor bestemde afvalverwerking of lever deze in bij een speciaal daarvoor bestemd inzamelstation bij de supermarkt of elektrawinkelier.

Wendt u zich betreffende het afvalbeheer tot uw gemeente of handelaar.

4.3 Technische specificaties

Naam en model	: MEDISANA Infrarood koortsthermometer FTN
Weergavesysteem	: digitaal scherm (lcd)
Voeding	: 3 V=, 2 batterijen 1,5 V (type LR03, AAA)
Meetbereik	: lichaamsmodus 34 °C tot 42,2 °C objectmodus 0 °C tot 100 °C
Meetnauwkeurigheid (Labormetingen)	: in het meetbereik van 34 °C tot 35,9 °C: ±0,3 °C 36 °C tot 39 °C: ±0,2 °C 39,1 °C tot 42,2 °C: ±0,3 °C (in het kader van de bedrijfsvoorwaarden)
Klinische herhalingsprecisie	: 0,18 °C
Meettijd	: ongeveer 1 seconde
Geheugen capaciteit	: maximaal 30 metingen
Koortsalarm	: bij temperatuur >37,5 °C
Autom. uitschakeling	: ca. 3 min. na de laatste meting
Bedrijfstemperatuur	: lichaamsmodus 16 °C tot 40 °C objectmodus 5 °C tot 40 °C
Opslag-/transporttemperatuur	: -20 °C tot +50 °C
Afmetingen	: ca. 147 x 38 x 21 mm
Gewicht	: ca. 48 g inclusief batterijen
Artikelnr.	: 76120
EAN Code	: 40 15588 76120 1

CE 0297

Het CE-keurmerk van het instrument staat in verband met de EU-richtlijn 93/42/EEC.

Dit instrument is voor particulier gebruik bestemd.

Bij **professioneel gebruik** moet één keer per jaar een meettechnische controle worden uitgevoerd. De controle kan tegen betaling en overeenkomstig de Duitse "Medizinprodukte-Betreiber Verordnung" (voorschriften voor exploitanten van medische producten) door een daartoe bevoegd persoon of een geautoriseerde verpleeginstelling worden uitgevoerd.

Elektromagnetische verdraagbaarheid:

het apparaat voldoet aan de eisen van norm EN 60601-1-2 voor de elektromagnetische verdraagbaarheid. Details over deze meetgegevens kan u aanvragen via MEDISANA.

In het kader van onze voortdurende inspanningen naar verbeteringen, behouden wij ons het recht voor om qua vormgeving en op technisch gebied veranderingen aan ons product door te voeren.

Garantie en reparatievoorwaarden

Wendt u zich voor garantiegevallen altijd tot uw leverancier of tot onze klantendienst. Moet u het apparaat opsturen, stuur het dan samen met de klacht en een kopie van de aankoopbon naar onze klantendienst.

Voor garantie gelden de volgende voorwaarden:

1. Voor de producten van **MEDISANA** geldt een garantietermijn van drie jaar vanaf de datum van aankoop. Deze kan door middel van de verkoopbon of factuur worden aangetoond.
2. Alle klachten, die het gevolg zijn van materiaal of fabricagefouten worden binnen de garantietermijn gratis verholpen.
3. Een geval van garantie leidt niet tot automatische verlenging van de garantietermijn, noch voor het apparaat zelf noch voor de vervangen onderdelen.
4. Uitgesloten van garantie zijn:
 - a. Alle schade die ontstaan is door ondeskundige behandeling, b.v. het niet op de juiste wijze volgen van de gebruiksaanwijzing
 - b. Beschadigingen, die zijn ontstaan door reparaties door de koper of een ander onbevoegd persoon.
 - c. Transportschade, die is ontstaan op weg van de verkoper naar de verbruiker of tijdens het opsturen naar de klantendienst.
 - d. Toebehoren, die onderhevig zijn aan slijtage
5. De fabrikant neemt geen verantwoording voor directe of indirecte vervolgschade die door het apparaat veroorzaakt wordt. Ook niet als de schade aan het apparaat als garantiegeval erkend is.



MEDISANA AG

Itterpark 7-9

40724 Hilden

Duitsland

Tel.: +49 (0) 2103 / 2007-60

Fax: +49 (0) 2103 / 2007-626

eMail: info@medisana.de

Internet: www.medisana.de

Het adres van de klantendienst vindt u op de laatste pagina.



TÄRKEITÄ TIETOJA! SÄILYTÄ NÄMÄ OHJEET!

Lue seuraavat käyttöohjeet huolellisesti kokonaan, erityisesti turvallisuusohjeet, ennen kuin käytät laitetta ja säilytä ohjeet mahdollista myöhempää käyttöä varten.

Jos annat laitteen eteenpäin, anna myös aina tämä käyttöohje mukana.

Kuvan selitys



Tämä käyttöohje kuuluu tähän laitteeseen. Siinä on tärkeitä tietoja käyttöönottoa ja käsittelyä koskien. Lue tämä käyttöohje kokonaan. Näiden ohjeiden noudattamatta jättäminen voi aiheuttaa loukkaantumisen tai laitteen vaurioitumisen.



VAROITUS

Noudata näitä varoitusohjeita niin voit estää käyttäjän mahdollisen loukkaantumisen.



HUOMIO

Noudata näitä ohjeita niin voit estää laitteen mahdollisen vaurioitumisen.



OHJE

Näistä ohjeista saat hyödyllistä tietoa asennusta ja käyttöä koskien.



Laiteluokitus: Tyyppi BF



LOT-numero



Laatija



Valmistuspäivämäärä



Turvallisuusohjeita

- Käytä laitetta vain sille tarkoitettuun käyttöön käyttöohjeessa annettujen ohjeiden mukaan. Jos laitetta käytetään muuhun tarkoitukseen, sen takuu raukeaa.
- Laitetta ei ole tarkoitettu kaupalliseen käyttöön.
- Tämän kuumemittarin käyttö ei korvaa käyntiä lääkärillä.
- Henkilöiden ja kuumemittarin tulisi olla ennen mittausta vähintään 30 minuuttia samassa ympäristössä.
- Tätä laitetta ei ole tarkoitus antaa sellaisten henkilöiden käyttöön (mukaan lukien lapset), joilla on fyysisiä, hermollisia tai psyykkisiä ongelmia tai joiden kokemus ja/tai tieto ei riitä laitteen käyttöön, ellei heitä valvo heidän turvallisuudestaan vastaava henkilö tai tämä henkilö kertoo heille laitteen käytöstä.
- Lapsia tulisi pitää silmällä sen varmistamiseksi, että nämä eivät leiki laitteella.
- Otsa- ja ohimoalueen lämpötila eroaa kehon sisäisestä lämpötilasta, joka mitataan esim. oraalisti tai rektaalisti. Kuumeinen sairaus voi varhaisessa vaiheessa johtaa verisuonten supistumiseen (vasokonstriktioon), joka jäähdyttää ihoa. Tällaisessa tapauksessa voi **FTN**-kuumemittarilla mitattu lämpö olla epätavallisen alhainen. Jos mittaustulos ei sen vuoksi vastaa potilaan olotilaa tai on liian alhainen, toista mittaus 15 minuutin välein. Voit tarkastaa asian myös mittaamalla kehon sisäisen lämpötilan tavallisella kuumemittarilla, joka sopii oraali- tai rektaalimittaukseen.
- Seuraavissa tapauksissa suosittelemme tarkastusmittausta tavallisella kuumemittarilla.
 1. jos mittaustulos on yllättävän alhainen,
 2. vastasyntyneillä 100 ensimmäisen päivän aikana,
 3. alle kolmivuotiailla lapsilla, joiden immuunijärjestelmä on heikentynyt tai jotka reagoivat kuumeeseen tai kuumeettomuuteen oudolla tavalla,
 4. kun laitetta käytetään ensimmäistä kertaa tai jos käyttöä vasta opetellaan.
- Vauvojen ihon lämpötila reagoi herkästi ympäristön lämpötilaan. Älä sen vuoksi mittaa lämpöä **FTN** imettämisen aikana tai juuri sen jälkeen, koska ihon lämpötila voi olla kehon lämpötilaa matalampi.
- Jos laitteessa on häiriö tai vika, älä korjaa laitetta itse, silloin takuu raukeaa. Kysy laitteen myyjältä, missä on laitteen lähin valtuutettu huolto ja jätä laite sinne korjattavaksi.

2 Tietämisen arvoista

- Vaurioitunutta laitetta ei saa käyttää.
- Älä avaa laitetta. Siinä on pieniä osia, jotka lapsi voi nielaista.
- Älä käytä kuumemittaria kosteassa ympäristössä.
- Älä laita kuumemittaria veteen tai muuhun nesteeseen. **Se ei ole vesitiivis.**
- Puhdista laite kohdan **4.1 Puhdistus ja hoito** ohjeiden mukaan.
- Kuumemittaria ei saa ravistaa tai kolauttaa. Älä päästä sitä putoamaan.
- Suojaa laite suoralta auringonvalolta, erittäin kuumilta tai kylmiltä lämpötiloilta, epäpuhtaudelta ja pölyltä.
- Jos laite on pidempään käyttämättä, poista paristot.

2 Tietämisen arvoista

Sydämellinen kiitos

Kiitoksia luottamuksesta ja sydämelliset onnentoivotukset!
Hankkimasi infrapuna-lämpömittari **FTN** on **MEDISANA**n laatu-
tuote.

Lue huolellisesti seuraavat käyttöä ja huoltoa koskevat ohjeet, niin **MEDISANA** infrapuna-kuumemittari **FTN** toimii tarkoituksen-
mukaisesti ja kestää pitkään.

2.1 Toimituksen laajuus ja pakkaus

Tarkasta ensin, että laite on täydellinen eikä siinä ole mitään
vaurioita. Jos sinulla on epäilyksiä, älä ota laitetta käyttöön vaan
lähetä se huoltoon.

Pakkauksesta pitää löytyä:

- 1 **MEDISANA** Infrapuna-kuumemittari **FTN**
- 2 paristoa (tyyppiä AAA, LR03) 1,5V (Valmiiksi asennettuna!)
- 1 säilytyslaatikko
- 1 käyttöohje

Pakkauksia voidaan käyttää uudelleen tai ne voidaan kierrättää takaisin raakaainekiertoon. Hävitä tarpeeton pakkausmateriaali asianmukaisella tavalla. Mikäli pakkausta avatessasi havaitset kuljetusvaurion, ota heti yhteyttä tuotteen myyneeseen liikkeeseen.



VAROITUS

**Huolehdi siitä, etteivät pakkausmuovit joutu lasten käsiin!
On olemassa tukehtumisvaara!**

2.2 Tärkeää tietoa lämmön mittauksesta FTN infrapuna-kuumemittarilla

Mitä kuume on?

Kehon normaalilämpö on välillä 36 °C - 37,5 °C. Kehon lämpö vaihtelee normaalisti vuorokaudenajasta ja terveydentilasta riippuen esim. naisten kuukautisrytmin mukaan. Jos kehon lämpö nousee kuitenkin yli 38 °C, puhutaan kuumeesta.

Kuumeen aiheuttajana on usein infektio ja kuume on merkki siitä, että kehon immuunipuolustus toimii tehostetusti. Tätä kehon luonnollista reaktiota ulkoisiin mikrobeihin pitäisi kuumeen aikana kontrolloida säännöllisesti. Jos kuume nousee yli 39 °C ja jatkuu 1 - 2 päivää, on syytä mennä lääkärin vastaanotolle.

Kuumesairauteen liittyy yleensä muitakin oireita, kuten väsymys, raajasäryt, vilutus ja horkka. Sairauden kulkua on helppo kontrolloida, jos lämpö mitataan 2 -3 kertaa päivässä noin 4 - 6 tunnin välein. Mittaus tulisi suorittaa aina samassa paikassa ja samasta kohtaa vartaloa. Jos kuume pitää mitata useampana päivän peräkkäin, tulisi sen tapahtua suunnilleen samaan aikaan päivästä, niin tulokset ovat verrattavissa.

Lämmön mittaus – nopeasti ja virheettömästi!

MEDISANA infrapuna-kuumemittarilla **FTN** voit mitata kehon lämpötilan tarkasti koskematta ihoon (noin 5 cm:n päästä). Mittaus tapahtuu kulmakarvojen yläpuolelta otsan ja ohimon välistä. Siinä mitataan tässä kohdassa säteilevä energia ja se muunnetaan lämpötila-arvoksi. Mittaustulos näkyy yhdessä sekunnissa. Siten myös vauvojen lämpötilan voi mitata häiritsemättä niiden unta.

Uusi, tässä laitteessa käytettävä infrapuna-anturi-teknologia mahdollistaa lisäksi mittaustuloksen esittämisen kuin se olisi oraalinen, rektaalinen tai kainalon alta mitattu lämpötila.

Lisätoiminto

Ruumiinlämmön lisäksi **MEDISANA**n **FTN**-infrapuna-kuumemittarilla voi mitata myös esineiden lämpötilan (esim. ympäristön, nesteiden, pintojen lämpötilan). Tämän toiminnon mittaus on mahdollista asteikolla 0-100 °Celsius.

3 Käyttö

3.1 Käyttöönotto

Paristojen poistaminen/asentaminen

MEDISANAn **FTN**-infrapuna-kuumemittarissa on paristot valmiina. Jos kuitenkin tietyn käyttöajan jälkeen LCD-näytölle tulee paristosymboli, tulee vaihtaa uudet 1,5 V-paristot (tyyppi LR03, AAA).

Poistaminen:

Avaa ruuvi paristokotelon alapuolella ja ota kansi pois. Poista paristot.

Asentaminen:

Aseta uudet 1,5 V-paristot paikalleen (tyyppi LR03, AAA). Huomioi paristojen asetussuunta (kuva paristokotelossa). Aseta paristokotelon kansi kohdalleen ja ruuvaa se kiinni.



VAROITUS PARISTO-TURVAOHJEITA

- Akkuja ja paristoja ei saa purkaa!
- Puhdista pariston ja laitteen kontaktipisteet tarvittaessa ennen paristojen asetusta!
- Poista tyhjät akut ja paristot välittömästi laitteesta!
- Kohonnut vuotovaara, vältä kontaktia ihon, silmien ja limakalvojen kanssa! Jos joudut akkuhapon kanssa kosketuksiin, huuhtelee vastaavat kohdat välittömästi runsaalla vedellä ja hakeudu lääkärin hoitoon!



Jatkuu —>





**VAROITUS
PARISTO-TURVAOHJEITA**
(Jatkuu)

- Jos paristo tai akku nielaistaan, hakeudu välittömästi lääkärin hoitoon!
- Vaihda kaikki akut ja paristot samaan aikaan!
- Käytä ainoastaan saman tyyppin paristoja, eri tyyppien paristoja tai uusia ja käytettyjä samaan aikaan ei saa käyttää samassa laitteessa!
- Aseta paristot oikein paikalleen, huomioi napaisuus!
- Pidä paristolokero aina suljettuna!
- Poista paristot ja akut laitteesta jos et käytä sitä pitkään aikaan!
- Pidä paristot poissa lasten ulottuvilta!
- Akkuja ja paristoja ei saa ladata! Räjähdyksivaara!
- Liitä oikein! Räjähdyksivaara!
- Älä heitä tuleen! Räjähdyksivaara!
- Säilytä käyttämättömät paristot pakkauksessa. Älä säilytä niitä metalliesineiden lähellä, ettei synny oikosulkuja!
- Älä heitä käytettyjä paristoja ja akkuja talousjätteen sekaan, vaan ongelmajätteisiin tai paristojen keräyspisteisiin!

Ennen käyttöä

- **Laitteen sovittaminen huoneenlämpöön:**
ruumiinlämmön mittaaminen on tarkempaa, jos keho on tottunut siihen huoneenlämpöön, jossa mittaus tapahtuu. Sama koskee myös FTN-infrapuna-kuumemittaria. Se sopeutuu uuteen ympäristöön automaattisesti. Kuumemittarin ominaislämpötilan tasaamiseksi huoneenlämpöön laite tarvitsee tietyn ajan. Tämä riippuu molempien lämpötilojen erosta ja voi olla jopa 30 minuuttia. Kun lämpötilan taseus on loppunut, saadaan tarkkoja mittaustuloksia.
- **Lämpötilan mittauksessa verrattava mittauspaikka:**
FTN-kuumemittari antaa lämpötilan referenssilämpönä tavalliseen kuumemittariin verrattavissa. Voit valita oraalisen  (suu), kinalomittauksen  ja rektaalini  (peräaukosta) mittausmenetelmän.

Toimi seuraavasti:

1. Kytke laite päälle painamalla **KÄYNNISTYS**-painiketta **3**. Valintakytkin **7** on kuumeen mittauksen asennossa (ylhäällä). Asetettu referenssikohta kehossa näytetään vilk-kuvalla symbolilla,  suu,  kainalo ja  peräaukko.
2. Odota, kunnes °C-symboli vilkkuu. Se ilmaisee laitteen käyttövalmiuden.
3. Työnnä kytkin **7** alas ja jälleen ylös. Asetettu symboli vilkkuu, muut kaksi ovat muuttumattomana.
4. **Virtakytkimellä** **2** voit vaihtaa kolmen symbolin välillä. Vaihtaessasi kuulet piippauksen.
5. Valittu symboli vilkkuu. Asetus on valmis noin 5 sekunnin kuluttua ja laite on mittausvalmis.

3.2 Kehon lämpötilan mittaaminen



OHJEITA

tarkan mittaustuloksen saamiseksi:

- Henkilöiden ja kuumemittarin tulisi olla ennen mittausta vähintään 30 minuuttia samassa ympäristössä.
- Älä mittaa vauvan imetyksen aikana tai juuri sen jälkeen.
- Älä käytä kuumemittaria kosteassa ympäristössä.
- Mittauksen aikana ei tulisi juoda, syödä tai tehdä mitään rasittavaa juuri ennen mittausta.
- Puhdista mitattava alue ja poista lika, hiukset tai hiki, ennen muin asetat sensorin **6** mittausasentoon.
- Älä poista kuumemittaria mittausalueelta, ennen kuin kuulet mittauksen varmistavan piippauksen.
- Jos sensori **6** likaantuu mittauksen aikana tai sen jälkeen, puhdista se puhdistusalkoholiin kastetulla vanupuikolla, ennen kuin laitat mittarin säilytykseen.
- Suorita lämpötilan mittaus aina samassa paikassa, koska mittaustulos muuttuu eri ympäristöissä.

Jatkuu →



OHJEITA

tarkan mittaustuloksen saamiseksi:
(*Jatkuu*)

- Seuraavissa tapauksissa suosittelemme tarkastusmittausta tavallisella kuumemittarilla.
 1. jos mittaustulos on yllättävän alhainen,
 2. vastasyntyneillä 100 ensimmäisen päivän aikana,
 3. alle kolmivuotiailla lapsilla, joiden immuunijärjestelmä on heikentynyt tai jotka reagoivat kuumeeseen tai kuumeettomuuteen oudolla tavalla,
 4. kun laitetta käytetään ensimmäistä kertaa tai jos käyttöä vasta opetellaan.

Kuumemittari on kliinisesti testattu ja sen turvallisuus ja tarkkuus on tarkastettu ja hyväksytty, jos laitetta käytetään tämän käyttöohjeen mukaan.

1. Aseta valintakytkin **7** ylempään asentoon ruuminlämmön mittauksen tilan asettamiseksi .
2.  Paina **KÄYNNISTYS**-painiketta **3**. LCD-näyttö **1** aktivoituu. Laite suorittaa itsetestauksen, jonka aikana kaikki näytön merkit näkyvät kertaalleen.
3.  Lopuksi näkyviin tulee viimeksi tallennettu mittaustulos sekä **M**-symboli (M = Memory/ muisti) noin 2 sekunnin ajaksi.
4.  Kun kuulet piippauksen ja mittausyksikön symboli °C vilkkuu yhdessä kehon referenssikohtan symbolin kanssa, on kuumemittari käyttövalmis.
5. Aloittaaksesi mittamisen aseta sensori **6** alle 5 cm:n päähän otsan keskikohtaan. Jos otsalla on hiuksia, likaa tai hikeä, poista nämä ensin mittaustarkkuuden optimoimiseksi.

6. Paina **VIRTAKYTKIN** ② ja pidä se painettuna. Sininen valaistus ⑤ syttyy alueen valaisemiseksi.
7. Liikuta kuumemittaria nyt tasaisesti kulmakarvojen yllä otsalta ohimolle saadaksesi korkeimman lämpötilan. Kun sensori tunnistelee aluetta, kuulet alussa hitaita piippauksia; kun kuumemittari on saanut korkeimman lämmön, piippaukset nopeutuvat. Sen jälkeen piippaukset hidastuvat uudelleen korkeimman lämpötilan mittaamisen merkiksi.
8. Kun näin tapahtuu, vapauta **VIRTAKYTKIN** ②.



- Jos mittaustulos on kuumerajan alla, kuulet pitkän piippauksen ja se ilmaistaan vihreällä taustavalaistuksella.

- Jos mittaustulos on kuumerajalla tai sen yli, kuulet 10 lyhyttä piippausta ja se ilmaistaan punaisella taustavalaistuksella. Tällöin potilas havaitsee mahdollisen kuumeen.



OHJE

Ruumiinlämpö, joka tarkoittaa kuumetta (kuumeraja) vaihtelee mitattavasta kehon kohdasta riippuen

Kehon referenssikohta

peräaukko (rektaali)
 suu (oraali)
 kainalo

Kuumetaso

37,8 °C
 37,5 °C
 37,2 °C

9.  Kun °C-symboli vilkkuu uudelleen noin 2 sekunnin jälkeen, on kuumemittari taas valmis mittaukseen.

3.3 Esineen lämpötilan mittaus

1. Aseta valintakytkin **7** alempaan asentoon esineen mittauksen tilan asettamiseksi .
2. Paina **KAYNNISTYS**-painiketta **3**. LCD-näyttö **1** aktivoituu. Laite suorittaa itsetestauksen, jonka aikana kaikki näytön merkit näkyvät kertaalleen.
3. Lopuksi näkyviin tulee viimeksi tallennettu mittaustulos sekä **M**-symboli (M = Memory/muisti) noin 2 sekunnin ajaksi.
4. Kun kuulet lyhyen piippauksen ja mittausyksikön symboli °C vilkkuu, on kuumemittari valmis mittaukseen.
5. Aloittaaksesi mittaamisen aseta sensori **6** alle 5 cm:n päähän esineen keskikohtaan. Jos otsalla on vettä, pölyä tai likaa, poista nämä ensin mittaustarkkuuden optimoimiseksi.
6. Paina **VIRTAKYTKINTÄ** **2**. Sininen valaistus **5** syttyy ja lämpötila mitataan. Mittauksen aikana kuuluu piippauksia.
7. Vapauta **VIRTAKYTKIN** **2** muutaman sekunnin kuluttua. Pitkällä piippauksella vahvistetaan mittauksen loppuminen. Poista sensori mittaustaikasta. Näytöllä näkyy mitattu lämpötila.

3.4 Mittaustulosten tulostaminen näytölle

MEDISANA FTN infrapunakuumemittarin muistiin voi tallentaa jopa 30 mittaustulosta.

Voit saada mittaamasi lämmöt näkyviin näytölle painamalla lyhyesti **VIRTAKYTKINTÄ** **2** eikä sitä ennen tarvitse kytkeä mittariin virtaa **KAYNNISTYS**-painiketta **3** painamalla. Näytöllä vilkkuu oikealla „- - -“ ruudun vieressä symboli **M**. Kun **VIRTAKYTKINTÄ** **2** painetaan vielä kerran, tulee näytölle näkyviin tallennuspaikkanumero **1** ja heti sen jälkeen viimeisenä tallennettu lämpötila valaisemattomalle näytölle. Lämpötilan mittausyksikön alla vilkkuu symboli **M**.

Painamalla vielä kerran **VIRTAKYTKINTÄ** **2** saat tallennuspaikan „**2**“ mittaustuloksen näkyviin näytölle. Laitteessa on yhteensä 30 tallennuspaikkaa, jotka tulevat näkyviin näytölle peräkkäin, kun **VIRTAKYTKINTÄ** **2** painetaan useita kertoja peräjälkeen.

Jos kaikki tallennuspaikat eivät ole käytössä, käyttämättömän tallennuspaikan kohdalla näytöllä näkyy „- - -“.

3.5 Virheilmoitukset

Näyttö

Kuvaus



Mitattu lämpötila on liian korkea.
Näytölle tulee **H**, jos mittaustulos on yli 42,2 °C (kehon mittaus) tai yli 100 °C (esineen mittaus).



Mitattu lämpötila on liian matala.
Näytölle tulee **L**, jos mittaustulos on alle 34 °C (kehon mittaus) tai alle 16 °C (esineen mittaus).



Ympäristön lämpötila on liian korkea.
Ympäristön lämpötila on yli 40 °C (kehon ja esineen mittaus)



Ympäristön lämpötila on liian matala.
Ympäristön lämpötila on alle:
16 °C (kehon mittaus)
5 °C (esineen mittaus)



Virhe näytöllä.
Ilmentynyt vikatoiminto.
Kuulet 3 lyhyttä signaaliääntä.



Tyhjä näyttö.
Tarkasta paristojen paikka.



Tyhjän pariston merkki.
Vaihda paristo uuteen.

4.1 Puhdistus ja hoito

- Sensori on **MEDISANA**n infrapuna-kuumemittarin **FTN** herkin osa. Suojaa se lialta ja vaurioilta. Puhdista sensori lämpömaan veteen tai 70%:iseen isopropyli-alkoholiin kastetulla vanupuikolla.
- Kuumemittaria ei saa upottaa veteen tai muihin nesteisiin. **Se ei ole vesitiivis.**
- Käytä kuumemittarin puhdistukseen pehmeää liinaa, joka on kostutettu saippualliuoksella tai 70%:lla isopropyli-alkoholilla. Laitteeseen ei saa päästä vettä. Käytä laitetta uudelleen vasta, kun se on aivan kuiva.
- Älä käytä koskaan voimakkaita puhdistusaineita, tinneriä, bensiiniä tai kovia harjoja.
- Katso, ettei sensorin linssi, näyttö tai kotelo naarmuunnu.
- Älä säilytä tai käytä laitetta, jos ympäristön lämpötila tai kosteus on liian korkea tai liian matala tai suorassa auringon valossa tai yhteydessä sähkövirtaan tai pölyisessä paikassa (katso käyttöedellytykset luvussa "Tekniset tiedot").
- Irrota laitteen paristot, jos laite on pitkään käyttämättä. Muuten on olemassa vaara, että paristot vuotavat.
- Jos lämpömittaria käytetään tämän käyttöohjeen mukaan, sitä ei tarvitse huoltaa tai kalibroida.

4.2 Hävittämisohjeita



Tätä laitetta ei saa hävittää talousjätteiden mukana. Jokainen kuluttaja on veloitettu luovuttamaan kaikki sähköiset tai elektroniset laitteet, sisältävätpä ne haitallisia aineita tai eivät, kaupunkinsa tai liikkeen keräyspisteeseen, jotta laitteet voitaisiin hävittää ympäristöystävällisesti.

Poista paristot ennen laitteen hävittämistä. Älä heitä käytettyjä paristoja ja akkuja kotitalousjätteisiin, vaan ongelmajätteisiin tai toimita ne alan liikkeessä olevaan keräyspisteeseen. Ota yhteyttä paikalliseen viranomaiseen tai myyjäliikkeeseen hävityksen suorittamiseksi.

4.3 Tekniset tiedot

Nimi ja malli	: MEDISANA Infrapuna- kuumemittari FTN
Näyttöjärjestelmä	: Digitaalinen näyttö (LCD)
Jännitesyöttö	: 3 V= , 2 paristot 1,5 V (tyyppi LR03, AAA)
Mittausalue	: Kehon mittaus 34 °C – 42,2 °C Esineen mittaus 0 °C – 100 °C
Mittaustarkkuus (laboratorio- mittaukset)	: mittausalueella 34 °C – 35,9 °C: ±0,3 °C 36 °C – 39 °C: ±0,2 °C 39,1 °C – 42,2 °C: ±0,3 °C (käyttöedellytysten mukaisissa olosuhteissa)
Kliininen toistotarkkuus	: 0,18 °C
Mittauksen kesto	: noin 1 sekunti
Tallennuskapasiteetti	: jopa 30 mittausta
Kuumehälytys	: kun lämpötila on >37,5 °C
Autom. sammutus	: noin 3 minuuttia viimeisen mittauksen jälkeen
Käyttölämpötila	: Kehon mittaus 16 °C – 40 °C Esineen mittaus 5 °C – 40 °C
Säilytys-/ kuljetuslämpötila	: -20 °C – +50 °C
Mitat	: noin 147 x 38 x 21 mm
Paino	: noin 48 g sisältäen pariston
Tuotenro	: 76120
EAN koodi	: 40 15588 76120 1

CE 0297

Laitteen CE-merkintä viittaa EU-direktiiviin 93/42/EEC.

Laite on tarkoitettu kotikäyttöön.

Jos laitetta käytetään **kaupallisessa tarkoituksessa**, tulee siihen tehdä kerran vuodessa mittaustekninen tarkastus. Kontrolli on maksullinen, ja sen voi suorittaa vastaava viranomainen tai valtuutettu huoltopiste – lääkinnällisten tuotteiden käyttäjille annettujen määräysten mukaisesti.

Sähkömagneettinen yhteensopivuus:

Laite vastaa sähkömagneettisen yhteensopivuuden normin EN 60601-1-2 vaatimuksia. Näiden mittaustietojen yksityiskohtia voit kysyä MEDISANAn kautta.

Jatkuvan tuotekehittelyn myötä pidätämme itsellämme oikeuden teknisiin ja muotoilullisiin muutoksiin.

Takuu- ja korjausehdot

Käänny takuutapauksessa alan liikkeen tai suoraan asiakaspalveluluuhollon puoleen. Jos laite tulee lähettää huoltoon, ilmoita vika ja lähetä laitteen mukana kopio ostokuitista.

Tällöin ovat voimassa seuraavat takuuehdot:

- 1. MEDISANA-tuotteille** myönnetään kolmen vuoden takuu myyntipäiväyksestä. Myyntipäiväys tulee todistaa takuutapauksessa ostokuitilla tai laskulla.
- 2. Materiaali- tai valmistusvicioista** johtuvat puutteet korjataan takuuajana maksutta.
- 3. Takuukorjaus** ei pidennä takuuajaa, ei laitteelle eikä vaihdetulle rakenneosalle.
- 4. Takuun ulkopuolelle jäävät:**
 - a.** kaikki vahingot, jotka syntyvät asiattomasta käsittelystä, esim. käyttöohjeen noudattamatta jättämisestä.
 - b.** Vahingot, joiden syyksi voidaan jättää ostajan tai asiattoman kolmannen osapuolen suorittama kunnossapito tai toimet.
 - c.** Kuljetusvauriot, jotka ovat syntyneet matkalla valmistajalta kuluttajalle tai asiakaspalveluun lähetettäessä.
 - d.** Lisäosat, jotka ovat alttiina normaalille kulutukselle.
- 5. Vastuu laitteen aiheuttamista välittömistä tai välillisistä seurausvahingoista** on myös poissuljettu, jos laitteelle aiheutunut vahinko hyväksytään takuutapaukseksi.



MEDISANA AG

Itterpark 7-9

40724 Hilden

Saksa

Tel.: +49 (0) 2103 / 2007-60

Fax: +49 (0) 2103 / 2007-626

eMail: info@medisana.de

Internet: www.medisana.de

Asiakaspalvelun osoite löytyy viimeiseltä sivulta.



OBSERVERA! SPARA!

Läs igenom bruksanvisningen, särskilt säkerhetsanvisningarna, noga innan du använder apparaten och spara bruksanvisningen för framtida bruk.

Om apparaten lämnas vidare till en annan person måste bruksanvisningen följa med.

Teckenförklaring



Bruksanvisningen hör till apparaten. Den innehåller viktig information om igångsättning och användning. Läs igenom hela bruksanvisningen. Om anvisningarna i bruksanvisningen inte följs kan det leda till svåra personskador eller skador på apparaten.



VARNING
Varningstexterna måste beaktas, annars kan det finnas risk för personskador.



OBSERVERA
De här anvisningarna måste beaktas, annars kan det finnas risk för skador på apparaten.



ANVISNING
De här texterna innehåller praktisk information om installation eller användning.



Utrustningen har klassats som: typ BF



LOT-nummer



Tillverkare



Tillverkningsdatum



Säkerhetshänvisningar

- Använd termometern uteslutande för de syften som beskrivs i denna bruksanvisning. Om termometern används för andra syften förfaller garantin.
- Instrumentet är inte avsett för kommersiellt bruk.
- Att mäta kroppstemperaturen ersätter inte ett läkarbesök eller en läkarundersökning.
- Både personen och termometern bör befinna sig i samma omgivning (och under oförändrade förhållanden) minst 30 minuter innan mätningen görs.
- Den här apparaten får inte användas av personer med nedsatt fysisk, sensorisk eller mental förmåga och/eller av personer som har för lite kännedom om apparaten om de inte står under uppsikt och instrueras av en annan ansvarig person. Detta gäller även för barn.
- Små barn måste hållas under uppsikt, så att de inte leker med apparaten.
- Temperaturen på pannan och tinningarna skiljer sig från temperaturen som t.ex. mäts rektalt eller oralt. Febern kan, i ett tidigt stadium, leda till att blodkärlen drar ihop sig (vasokonstriktion) och huden blir kall. I sådana fall kan temperaturen som mäts med termometern **FTN** vara ovanligt låg. Om mätresultatet inte stämmer överens med hur den sjuke känner sig ska då mätningen upprepas var 15:e minut. Man kan även göra en kontrollmätning med en vanlig termometer för oral eller rektal mätning.
- I följande fall rekommenderas en kontrollmätning med en vanlig febertermometer:
 1. Temperaturen som uppmäts är ovanligt låg.
 2. Under de första 100 dagarna på nyfödda barn.
 3. På barn under tre år som har ett känsligt immunsystem eller reagerar kraftigt vid feber.
 4. När man använder termometern för första gången eller fortfarande itne är riktigt säker på hur den fungerar.
- Spädbarns hud reagerar mycket snabbt på omgivningstemperaturen. Gör därför inga mätningar med **FTN**-termometern under eller direkt efter amningen, hudtemperaturen kan då vara lägre än kroppstemperaturen.
- Försök inte att reparera instrumentet på egen hand i händelse av funktionsstörningar. I annat fall upphör garantin att gälla. Kontakta Er leverantör och låt reparationer endast genomföras av auktoriserade serviceställen.

2 Värt att veta

- Använd inte apparaten om den är skadad.
- Öppna aldrig apparaten. Den innehåller små delar som kan sväljas av barn.
- Använd inte termometern i fuktig omgivning.
- Doppa aldrig ned termometern i vatten eller i annan vätska.
Den är inte vattentät.
- För rengöring, se anvisningarna i **4.1 Rengöring och vård**.
- Skaka inte termometern och slå inte på den. Var försiktig med termometern så att den inte faller ned på golvet.
- Skydda apparaten mot direkt solljus, extremt höga eller låga temperaturer, smuts och damm.
- Om du inte tänker använda apparaten under en längre tid skall du ta ut batterierna.

2 Värt att veta

Vi tackar

Tack för Ert förtroende och hjärtliga gratulationer!

Med infraröd febertermometern **FTN** har du valt en kvalitetsprodukt från **MEDISANA**.

För att Ni skall kunna uppnå önskad framgång och ha glädje av Er **MEDISANA** infraröd febertermometern **FTN** under så lång tid som möjligt, rekommenderar vi Er att noga läsa igenom dessa anvisningar gällande användning och vård.

2.1 Leveransomfång och förpackning

Kontrollera först om apparaten är komplett och att den inte uppvisar några skador. I tveksamma fall ska apparaten inte tas i bruk utan skickas in till ett serviceställe.

Följande delar skall medfölja vid leverans:

- 1 **MEDISANA** Infraröd febertermometern **FTN**
- 2 batterier (typ AAA, LR03) 1,5V (redan isatt!)
- 1 förvaringsbox
- 1 bruksanvisning

Förpackningar kan återanvändas eller lämnas till återvinning. Se till att förpackningsmaterial som inte längre behövs tas omhand på korrekt sätt. Upptäcks skador när produkten packas upp så kontakta omgående inköpsstället.

**VARNING**

**Se till att förpackningsmaterial i plast hanteras utom räckhåll för barn!
Kvävningsrisk!**

2.2 Värt att veta gällande temperaturmätning med infraröd febertermometer FTN

Vad är feber?

Vår normala kroppstemperatur ligger mellan 36 °C och 37,5 °C. Beroende på tidpunkten under dygnet och kroppens konstitution, t.ex. kvinnors månadscykel, är variationer helt normala. När kroppstemperaturen överskrider 38 °C har man feber.

Feber får man ofta i samband med infektioner och visar att kroppens immunförsvar arbetar mer än vanligt. Så länge denna naturliga reaktion på yttre sjukdomsalstrare pågår bör den kontrolleras regelbundet. Om febern överskrider 39 °C utan att avklinga efter 1 till 2 dagar bör alltid en läkare uppsökas.

Feber uppträder ofta i kombination med trötthet, smärta i leder och frossa. Sjukdomsförloppet kan bäst kontrolleras om 2-3 febermätningar genomförs dagligen med 4 till 6 timmars mellanrum. Mätningen bör alltid göras på samma plats och på samma ställe på kroppen. Om man måste mäta temperaturen flera dagar i sträck är det viktigt att mätningen görs vid ung. samma tid på dygnet varje gång. Det blir då möjligt att jämföra resultaten på ett bättre sätt.

Febermätning – snabbt och felfritt!

Med den infraröda termometern **FTN** från **MEDISANA** kan noggranna, beröringsfria (ca 5 cm avstånd) mätningar av kroppstemperaturen göras. Mätningen görs ovanför ögonbrynen, mellan pannan och tinningen. Termometern mäter den avgivna energin och omvandlar detta värde till ett temperaturvärde. Mätresultatet visas inom 1 sekund. Denna metod kan t.ex., användas för att mäta temperaturen på sovande spädbarn.

I den här apparaten används en ny infraröd sensorteknik som gör det möjligt att visa om mätresultatet fås genom oral, rektal eller axillär mätning.

Extrafunktion

Förutom för mätning av kroppstemperatur kan den infraröda termometern **FTN** från **MEDISANA** även användas för mätning av andra temperaturer (t.ex. omgivningstemperatur, vätskors temperatur, yttemperatur). Med denna funktion kan mätningar göras inom området 0 till 100 °Celsius.

3 Användning

3.1 Idrifttagning

Batteribyte

Batterierna är redan insatta i den infraröda termometern **FTN** från **MEDISANA**. Om, efter en viss tids användning, batterisymbolen visas på LCD-displayen måste två nya 1,5 V-batterier (LR03, AAA) sättas in.

Urtagning:

Skruva ut skruvarna på batterilockets nedre dek och ta bort locket. Ta ut batterierna.

Isättning:

Sätt in två nya 1,5 V-batterier (LR03, AAA). Se till att batterierna sätts in åt rätt håll (se markering i batterifacket). Sätt på batterilocket och skruva fast det igen.



VARNING SÄKERHETSANVISNINGAR FÖR BATTERI

- **Montera inte isär batterierna!**
- **Rengör vid behov batteriernas och apparatens kontakter innan batterierna sätts in!**
- **Ta genast ut tomma batterier ur apparaten!**
- **Risk för läckage - undvik kontakt med hud, ögon och slemhinnor! Om du får batterisyra på något av ovanstående ställen: skölj genast rikligt med rent vatten och kontakta läkare!**

Fortsättning —>



**VARNING
SÄKERHETSANVISNINGAR
FÖR BATTERI**
(fortsättning)



- Kontakta läkare omedelbart om någon råkar svälja ett batteri!
- Byt alltid ut samtliga batterier samtidigt!
- Använd endast batterier av samma typ; blanda inte olika typer eller förbrukade och nya batterier!
- Sätt in batterierna rätt; beakta polariteten!
- Se till att batterifacket är ordentligt stängt!
- Ta ut batterierna ur apparaten om den inte ska användas under en längre tid!
- Förvara batterierna utom räckhåll för barn!
- Ladda inte batterierna! Explosionsrisk!
- Se till att batterierna inte kortslogs! Explosionsrisk!
- Släng inte batterierna i öppen eld! Explosionsrisk!
- Förvara oanvända batterier i förpackningen och inte i närheten av metallföremål - risk för kortslutning!
- Släng inte batterierna bland hushållssoporna; lämna in dem till ett samlingsställe för farligt avfall/batterier!

Före användningen



- **Anpassa termometern till rumstemperaturen:**

För att mätningen av kroppstemperaturen ska bli så exakt som möjligt måste kroppen först anpassas till rumstemperaturen där mätningen görs. Detta gäller även för den infraröda termometern **FTN**. Den anpassar sig automatiskt till omgivningen. Anpassningen av termometerns temperatur till rumstemperaturen tar en viss tid. Det beror på skillnaden mellan de två temperaturerna och kan ta upp till 30 minuter eller mer. Temperaturanpassningen måste avslutas för att man ska få noggranna mätresultat.

- **Inställning av stället där mätningen ska göras:**

Termometern **FTN** avger mätresultaten som referensvärden till de temperaturer som mäts med vanliga febertermometrar. Det går att välja mellan oral  (munhålan), axillär  (armhålan) och rektal  (ändtarmen) mätning.

Tillvägagångssätt:

1. Slå på apparaten med **PÅ/AV**-knappen **3**. Valknappen **7** är inställd på läget febermätning (uppe). Det inställda stället på kroppen visas genom en blinkande symbol,  för munhålan,  för armhålan och  för ändtarmen.
2. Vänta tills °C-symbolen blinkar, då är termometern redo.
3. Skjut knappen **7** nedåt och sedan uppåt igen. Den inställda symbolen blinkar, de två andra förblir oförändrade.
4. Med **START**-knappen **2** kan man byta mellan de tre symbolerna. När man byter symbol ljuder en kort pipsignal.
5. Den valda symbolen blinkar. Inställningen tar ung. 5 sekunder, sedan är termometern klar att använda.

3.2 Mäta kroppstemperaturen



ANVISNINGAR

för exakta mätresultat:

- Både personen och termometern bör befinna sig i samma omgivning (och under oförändrade förhållanden) minst 30 minuter innan mätningen görs.
- Mät inte temperaturen på spädbarn under eller direkt efter amning.
- Använd inte termometern i fuktig omgivning.
- Direkt före och under temperaturmätningen ska man undvika mat, dryck och fysisk ansträngning.
- Tvätta området där mätningen ska göras (avlägsna smuts, hår, svett) innan sensorn placeras **6** i mätposition.
- Ta inte bort termometern förrän pipsignalen ljuder som anger att mätningen är klar.
- Om sensorn **6** har blivit smutsig: rengör den med en bomullstops dränkt i tvättsprit innan termometern läggs undan.
- Eftersom mätresultaten förändras i olika omgivningar bör mätningarna alltid genomföras på en och samma plats.

Fortsättning →





ANVISNINGAR

för exakta mätresultat:
(*fortsättning*)

- I följande fall rekommenderas en kontrollmätning med en vanlig febertermometer:
 1. Temperaturen som uppmäts är ovanligt låg.
 2. Under de första 100 dagarna på nyfödda barn.
 3. På barn under tre år som har ett känsligt immunsystem eller reagerar kraftigt vid feber.
 4. När man använder termometern för första gången eller fortfarande itne är riktigt säker på hur den fungerar.

Termometern har testas kliniskt. Både säkerheten och noggrannheten har testas och godkänts, förutsättning för precision och säkra resultat är att febertermometern används enligt den här bruksanvisningen.

1. Ställ valknappen **7** i det övre läget för att ställa in funktionen mätning av kroppstemperatur .
2. Tryck på **PÅ/AV**-knappen **3**. LCD-displayen **1** aktiveras. Nu genomförs en självtest och alla symboler/tecken visas på displayen.
 
3. Därefter visas det senast sparade mätresultatet och symbolen **M** (M = memory/minne) i ca 2 sekunder.
 
4. När den korta pipsignalen ljuder och symbolen för måttenhet °C blinkar tillsammans med symbolen för stället på kroppen är termometern klar för mätning.
 
5. Rikta sensorn **6** mot pannans mitt, avståndet ska inte vara större än 5 cm. För att få optimala mätresultat: tvätta först bort svett och smuts och stryk bort håret från pannan.

6. Tryck ned **START**-knappen ② och håll den nedtryckt. Den blåa belysningen ⑤ aktiveras.
7. För, med jämna rörelser, termometern över ögonbrynen från pannan till tinningen för att få fram det högsta temperaturvärdet. Medan sensorn känner av området ljuder först långsamma pipsignaler; signalerna blir snabbare så fort högre temperaturer mäts. När den högsta temperaturen har registrerats blir signalerna långsammare igen.
8. När detta händer ska man släppa **START**-knappen ②.



- Om mätresultatet ligger under febergränsen ljuder en lång pipsignal och displayen har grön bakgrundsbelysning.

- Om mätresultatet ligger vid eller över febergränsen ljuder 10 korta pipsignaler och displayen får röd bakgrundsbelysning. På så sätt uppmärksammas man på att man kanske har feber.



ANVISNING

Den kroppstemperatur som innebär att man har feber (febergräns) varierar beroende på var på kroppen temperaturen mäts:

Ställe på kroppen

ändtarm (rektalt)
munhåla (oralt)
armhålan (axillärt)

Febergräns

37,8 °C
37,5 °C
37,2 °C

9.  Efter ca 2 sekunder blinkar °C-symbolen, då kan termometern användas för en ny mätning igen.

3.3 Mäta annan temperatur

1. Ställ valknappen ⑦ i det nedre läget för att ställa in funktionen för mätning av annan temperatur .
2. Tryck på **PÅ/AV**-knappen ③. LCD-displayen ① aktiveras. Nu genomförs en självtest och alla symboler/tecken visas på displayen.
3. Därefter visas det senast sparade mätresultatet och symbolen **M** (M = memory/minne) i ca 2 sekunder.
4. När den korta pipsignalen ljuder och symbolen för måttenhet °C blinkar är termometern klar för mätning.
5. Rikta sensorn ⑥ mot föremålets mitt, avståndet ska inte vara större än 5 cm. För att få optimala mätresultat: torka först bort fukt, damm eller smuts.
6. Tryck ned **START**-knappen ②. Den blåa belysningen ⑤ aktiveras och temperaturen mäts. Under mätningen ljuder flera pipsignaler efter varandra.
7. Släpp **START**-knappen ② efter några sekunder. En lång pipsignal indikerar att mätningen avslutas. Ta bort sensorn från mätpositionen. Den uppmätta temperaturen visas på displayen.

3.4 Sparad mätdata tas fram

MEDISANA infraröd-termometer **FTN** kan spara upp till 30 mät-resultat.

De sparade resultaten kan tas fram genom ett kort tryck på **START**-knappen ② innan termometern satts på med hjälp av **PÅ/AV**-knappen ③. Till höger i displayen bredvid „- - -“ symbolen blinkar ett **M**. Efter ytterligare ett kort tryck på **START**-knappen ② visas minnesnummer 1 och direkt därefter det senast sparade mätvärdet i den släckta displayen. Under temperatur mätenheten blinkar symbolen **M**.

Genom att trycka in **START**-knappen ② på nytt visas nästa mätvärde, d.v.s. det som sparats på minnesplats „2“.

Sammanlagt kan 30 mätvärden sparas som kan tas fram med hjälp av **START**-knappen ② en efter en.

Innan samtliga minnesplatser fyllts visas „- - -“ istället för ett värde.

3.5 Felmeddelanden

Display

Beskrivning



Den uppmätta temperaturen är för hög.

Om temperaturen ligger över 42,2 °C (kroppstemperatur) resp. 100 °C (annan temperatur) visas **H** på displayen.



Den uppmätta temperaturen är för låg.

Om temperaturen ligger under 34 °C (kroppstemperatur) resp. 16 °C (annan temperatur) visas **L** på displayen.



Omgivningstemperaturen är för hög.

Omgivningstemperaturen är högre än 40 °C (kroppstemperatur eller annan temperatur)



Omgivningstemperaturen är för låg.

Omgivningstemperaturen ligger under:
16 °C (kroppstemp.)
5 °C (annan temp.)



Felmeddelande på displayen.

Ett fel har inträffat.
Tre korta signaler ljuder.



Tom display.

Kontrollera om batterierna är rätt insatta.



Indikering av tomt batteri.

Sätt in ett nytt batteri.

4.1 Rengöring och vård

- Sensorn är den känsligaste delen på den infraröda termometern **FTN** från **MEDISANA**. Skydda den mot smuts och skador. Rengör sensorn med en bomullstopps som doppats i varmt vatten eller 70-procentig isopropylalkohol.
- Doppa aldrig ned termometern i vatten eller i annan vätska. **Den är inte vattentät.**
- Termometern rengörs med en mjuk trasa som fuktats lätt med mild tvällösning eller 70-procentig isopropylalkohol. Ingen vätska får tränga in i instrumentet. Använd instrumentet först när det är helt torrt igen.
- Använd aldrig aggressiva rengöringsmedel, förtunningsmedel, bensin eller kraftiga borstar.
- Se till att sensorns lins, displayen och höljet inte repas.
- Förvara och använd inte instrumentet i en omgivning med för hög eller för låg lufttemperatur (se användningstemperatur i kapitel „teknisk data“) och luftfuktighet, i solljus, kopplat till elektrisk ström eller på en dammig plats.
- Ta ut batterierna ur instrumentet om Ni inte ämnar använda det under en längre tid. Annars finns det risk att batterierna börja läcka.
- Om termometern används enligt denna bruksanvisning, behövs inget regelbundet underhåll och ingen kalibrering.

4.2 Hänvisning gällande avfallshantering



Denna apparat får inte kastas i hushållssoporna. Varje konsument måste lämna in alla elektriska eller elektroniska apparater till motsvarande insamlingsställen, oberoende av om apparaterna innehåller skadliga ämnen eller ej, så att de kan omhändertas på ett miljövänligt sätt.

■ Ta alltid ut batterierna innan Ni kastar apparaten. Kasta inte förbrukade batterier i hushållssoporna utan lämna dem till återvinningsstation eller till batteriinsamling i fackhandeln. Kontakta kommunen eller återförsäljaren för att få information om återvinning.

4.3 Teknisk Data

Namn och modell	: MEDISANA Infraröd febertermometer FTN
Visning	: digital display (LCD)
Spänningsförsörjning	: 3 V= , 2 batterier 1,5 V (typ LR03, AAA)
Mätområde	: kroppstemperatur 34 °C till 42,2 °C annan temperatur 0 °C till 100 °C
Mätningens noggrannhet (mätning i laboratorium)	: inom mätområdet 34 °C till 35,9 °C: ±0,3 °C 36 °C till 39 °C: ±0,2 °C 39,1 °C till 42,2 °C: ±0,3 °C (inom gällande användningstemperatur)
Klinisk repeterbarhet	: 0,18 °C
Mättid	: ca 1 sekund
Minne	: upp till 30 mätningar
Feberlarm	: vid temperatur >37,5 °C
Automatisk avstängning	: ca 3 minuter efter den senaste mätningen
Drifttemperatur	: kroppstemperatur 16 °C till 40 °C annan temperatur 5 °C till 40 °C
Förvarings-/ transporttemperatur	: -20 °C till +50 °C
Yttermått	: ca 147 x 38 x 21 mm
Vikt	: ca 48 g inklusive batterier
Artikel nr.	: 76120
EAN Code	: 40 15588 76120 1

CE 0297

CE - märket hänförs till EU - direktiv 93/42/EEC.

Instrumentet har konstruerats för inom husbruk.

Vid **professionellt bruk** måste en mätteknisk kontroll genomföras en gång om året. Kontrollen är avgiftsbelagd och kan utföras av ansvarig myndighet eller av auktoriserad serviceutövare – i enlighet med "förordningen för brukare av medicinska produkter"; (i Tyskland) eller motsvarande.

Elektromagnetisk kompatibilitet:

Apparaten uppfyller kraven i standarden EN 60601-1-2 för elektromagnetisk kompatibilitet. Förfrågningar gällande detaljer för dessa mätdata kan ställas till MEDISANA.

Som följd av ständigt pågående produktförbättringar förbehåller vi oss rätten till tekniska förändringar samt förändringar i utförande.

Garanti och förutsättningar för reparationer

Kontakta inköpsstället vid garantifrågor, eller tag kontakt med kundtjänst direkt. Måste produkten skickas in så bifoga uppgifter om defekten samt en kopia av inköpskvittot.

Följande garantiförutsättningar gäller:

1. På **MEDISANA** produkter lämnas tre års garanti, från inköpsdatum. Inköpsdatum ska vid garantiförehavanden förevisas med inköpskvitto eller faktura.
2. Felaktigheter på grund av material- eller tillverkningsfel åtgärdas kostnadsfritt under garantiperioden.
3. Utförande av garantiåtagande leder inte till förlängning av garantiperioden; detta gäller för själva produkten så väl som för utbytta komponenter.
4. Garantin gäller inte för:
 - a. Alla skador som uppkommer på grund av felaktig hantering, t.ex. vid icke beaktande av bruksanvisningen.
 - b. Skador som kan härledas till iordningsställande eller ingrepp utförda av köparen eller annan, ej auktoriserad, person.
 - c. Transportskador som uppkommit under transport från tillverkaren till användaren eller vid insändning till kundtjänst.
 - d. Tillbehör som utsätts för normalt slitage
5. Ansvar för direkta eller indirekta följdskador som förorsakas av produkten är uteslutet, även om skadan på produkten godkänns som garantiåtagande.



MEDISANA AG

Itterpark 7-9

40724 Hilden

Tyskland

Tel.: +49 (0) 2103 / 2007-60

Fax: +49 (0) 2103 / 2007-626

eMail: info@medisana.de

Internet: www.medisana.de

Serviceadressen finns på sista sidan.



ΣΗΜΑΝΤΙΚΕΣ ΥΠΟΔΕΙΞΕΙΣ! ΦΥΛΑΞΤΕ ΤΙΣ ΟΠΩΣΔΗΠΟΤΕ!

Πριν χρησιμοποιήσετε τη συσκευή μελετήστε προσεκτικά τις οδηγίες χρήσης και ιδιαίτερα τις οδηγίες ασφαλείας και φυλάξτε το εγχειρίδιο για μελλοντική χρήση. Όταν δίνετε τη συσκευή σε άλλα άτομα, δώστε μαζί και αυτό το εγχειρίδιο χρήσης.

Επεξήγηση συμβόλων



Αυτό το εγχειρίδιο οδηγιών ανήκει σε αυτήν τη συσκευή. Περιλαμβάνει σημαντικές πληροφορίες για την έναρξη της λειτουργίας και τη μεταχείριση. Μελετήστε ολόκληρο το εγχειρίδιο οδηγιών. Αν δεν τηρηθούν οι οδηγίες αυτού του εγχειριδίου, μπορούν να προκληθούν σοβαροί τραυματισμοί ή και ζημιές στη συσκευή.



ΠΡΟΕΙΔΟΠΟΙΗΣΗ

Αυτές οι προειδοποιητικές υποδείξεις πρέπει να τηρηθούν ώστε να αποφευχθούν οι πιθανοί τραυματισμοί του χρήστη.



ΠΡΟΣΟΧΗ

Αυτές οι υποδείξεις πρέπει να τηρηθούν ώστε να αποφευχθούν οι πιθανές ζημιές στη συσκευή.



ΥΠΟΔΕΙΞΗ

Αυτές οι υποδείξεις σας δίνουν πρόσθετες χρήσιμες πληροφορίες για την εγκατάσταση και τη λειτουργία.



Ταξινόμηση της συσκευής: τύπος BF



Αριθμός LOT



Παραγωγός



Ημερομηνία κατασκευής



Οδηγίες για την ασφάλεια

- Χρησιμοποιήστε τη συσκευή μόνο για το σκοπό που περιγράφεται στις οδηγίες χρήσης. Διαφορετικά δεν ισχύει η εγγύηση.
- Η συσκευή δεν προορίζεται για επαγγελματική χρήση.
- Η χρήση αυτού του θερμομέτρου δεν σημαίνει πως δεν πρέπει να συμβουλευτείτε ένα γιατρό.
- Τα άτομα και το θερμόμετρο θα πρέπει για τουλάχιστον 30 λεπτά να βρίσκονται σε περιβάλλον που παραμένει το ίδιο προτού γίνει μία μέτρηση.
- Απαγορεύεται η χρήση της συσκευής από άτομα (συμπεριλαμβανομένων παιδιών) με περιορισμένες φυσικές ή πνευματικές ικανότητες, έλλειψη αισθήσεων, εμπειρίας και/ή γνώσης, εάν δεν επιτηρούνται για την ασφάλειά τους από κάποιο αρμόδιο άτομο που θα τους δίνει οδηγίες για τη χρήση της συσκευής.
- Θα πρέπει να παρακολουθείτε τα παιδιά ώστε να βεβαιώνετε πως δεν παίζουν με τη συσκευή.
- Η θερμοκρασία του μετώπου και των κροτάφων διαφέρει από τη θερμοκρασία του σώματος που μετριέται π.χ. από το στόμα ή από τον πρωκτό. Μία πυρετώδης ίαση μπορεί κατά το αρχικό στάδιο να οδηγήσει σε στένωση των αγγείων γεγονός που ψύχει την επιδερμίδα. Σε αυτήν την περίπτωση η θερμοκρασία που μετριέται με το θερμόμετρο **FTN** μπορεί να είναι εξαιρετικά χαμηλή. Αν το αποτέλεσμα της μέτρησης δεν συμφωνεί με το αίσθημα του ασθενή ή αν είναι ιδιαίτερα χαμηλό, επαναλάβετε τη μέτρηση κάθε 15 λεπτά. Για έλεγχο μπορείτε επίσης να μετρήσετε τη θερμοκρασία του σώματος με ένα κοινό θερμόμετρο, που χρησιμοποιείται στοματικά ή πρωκτικά.
- Μία μέτρηση επιβεβαίωσης με ένα κοινό θερμόμετρο πυρετού θα πρέπει να γίνεται στις παρακάτω περιπτώσεις:
 1. Αν το αποτέλεσμα της μέτρησης είναι απρόσμενα χαμηλό.
 2. Σε νεογέννητα κατά τις πρώτες 100 ημέρες.
 3. Σε παιδιά κάτω των τριών ετών, τα οποία έχουν ασθενές ανοσοποιητικό σύστημα ή όταν αντιδρούν σοβαρά σε περίπτωση εμφάνισης ή μη εμφάνισης πυρετού.
 4. Όταν κάνετε χρήση του θερμομέτρου για πρώτη φορά ή όταν δεν είστε ακόμη εξοικειωμένοι με τη σωστή χρήση του.
- Η επιδερμίδα των μωρών αντιδρά πολύ γρήγορα στη θερμοκρασία του περιβάλλοντος. Για το λόγο αυτό μην κάνετε μετρήσεις με το θερμόμετρο **FTN** κατά τη διάρκεια ή μετά το θηλασμό, επειδή τότε η

2 Χρήσιμες πληροφορίες

θερμοκρασία του δέρματος μπορεί να είναι πιο χαμηλή από τη θερμοκρασία του σώματος.

- Σε περίπτωση βλάβης μην επιδιορθώνετε τη συσκευή μόνοι σας διαφορετικά δεν ισχύει η εγγύηση. Ρωτήστε τον αντιπρόσωπο και δώστε τη συσκευή για επισκευή μόνο σε ένα εξουσιοδοτημένο συνεργείο.
- Ένα χαλασμένο θερμόμετρο δεν επιτρέπεται να χρησιμοποιηθεί.
- Μην ανοίγετε το θερμόμετρο. Περιέχει μικρά εξαρτήματα τα οποία τα παιδιά μπορούν να τα καταπιούν.
- Μη χρησιμοποιείτε το θερμόμετρο σε υγρό περιβάλλον.
- Μη βυθίζετε το θερμόμετρο μέσα σε νερό ή άλλο υγρό. **Δεν είναι υδατοστεγές.**
- Για τον καθαρισμό τηρείτε τις οδηγίες της παραγράφου **4.1 Καθαρισμός και φροντίδα.**
- Μην τινάζετε και μη χτυπάτε το θερμόμετρο. Δεν επιτρέπεται να πέσει κάτω.
- Προστατεύετε το θερμόμετρο από την άμεση ηλιακή ακτινοβολία, τις πολύ υψηλές ή χαμηλές θερμοκρασίες, τις βρομιές και τη σκόνη.
- Σε περίπτωση που έχετε την πρόθεση να μην χρησιμοποιήσετε τη συσκευή για μεγάλο χρονικό διάστημα, απομακρύνετε τις μπαταρίες.

2 Χρήσιμες πληροφορίες

Σας ευχαριστούμε

πολύ για την εμπιστοσύνη σας και σας ευχόμαστε καλή επιτυχία! Αγοράζοντας το θερμόμετρο **FTN** υπερύθρων αποκτήσατε ένα προϊόν υψηλής ποιότητας της **MEDISANA**. Για να έχετε τα επιθυμητά αποτελέσματα και να εξασφαλίσετε μεγάλη διάρκεια ζωής για το θερμόμετρο υπερύθρων **FTN** της **MEDISANA**, σας συνιστούμε να διαβάσετε με προσοχή τις παρακάτω οδηγίες χρήσης και συντήρησης της συσκευής.

2.1 Περιεχόμενο παράδοσης και συσκευασία

Ελέγξτε αρχικά την πληρότητα της συσκευής και δεν παρουσιάζει καμία ζημιά. Σε περίπτωση αμφιβολίας μη θέσετε τη συσκευή σε λειτουργία και στείλτε τη στο τμήμα σέρβις για επισκευή.

Το περιεχόμενο παράδοσης συμπεριλαμβάνει:

- 1 **MEDISANA** Θερμόμετρο υπερύθρων **FTN**
- 2 μπαταρίες (τύπου AAA, LR03) 1,5 V (ήδη τοποθετημένες!)
- 1 δοχείο αποθήκευσης
- 1 οδηγία χρήσης

Οι συσκευασίες είναι επαναχρησιμοποιήσιμες ή μπορούν να ανακυκλωθούν στον κύκλο πρώτων υλών. Σας παρακαλούμε να αποσύρετε το υλικό συσκευασίας που δεν χρησιμοποιείται πλέον σύμφωνα με τους κανονισμούς. Σε περίπτωση που κατά την αφαίρεση της συσκευής από τη συσκευασία διαπιστώσετε κάποια βλάβη οφειλόμενη στη μεταφορά, σας παρακαλούμε να απευθυνθείτε αμέσως στον έμπορό σας.



ΠΡΟΕΙΔΟΠΟΙΗΣΗ

Προσέχετε ώστε τα πλαστικά συσκευασίας να μην περιέλθουν σε παιδικά χέρια! Υπάρχει κίνδυνος ασφυξίας!

2.2 Σημαντικές γνώσεις για μέτρηση θερμοκρασίας με το θερμόμετρο υπερύθρων FTN

Τι είναι πυρετός?

Η κανονική θερμοκρασία του σώματος κυμαίνεται μεταξύ 36 °C και 37,5 °C. Ανάλογα με την ώρα της ημέρας και τη σωματική κατάσταση π.χ. κατά την εμμηνορρουσία είναι φυσικό να υπάρχουν διακυμάνσεις. Εάν όμως η θερμοκρασία ανέβει πάνω από τους 38 °C πρόκειται για πυρετό.

Ο πυρετός εμφανίζεται συχνά μαζί με λοιμώξεις και φανερώνει ότι το ανοσοποιητικό σύστημα του οργανισμού λειτουργεί εντατικά. Η εξέλιξη αυτής της φυσικής σωματικής αντίδρασης σε εξωτερικούς παθογόνους μικροοργανισμούς πρέπει να ελέγχεται τακτικά. Εάν ο πυρετός ξεπεράσει τους 39 °C και δεν κατέβει μετά από μία ή δυο ημέρες, επισκεφτείτε ένα γιατρό.

Μία ασθένεια με πυρετό συνοδεύεται συχνά από κόπωση, πόνους των άκρων, κρυάδες και ρίγη. Η εξέλιξη της ασθένειας μπορεί να ελεγχθεί καλύτερα εάν μετράτε τον πυρετό δυο με τρεις φορές την ημέρα ανά 4 ως 6 ώρες. Η μέτρηση θα πρέπει πάντα να γίνεται στο ίδιο μέρος και στο ίδιο σημείο του σώματος. Αν πρέπει να μετράτε τον πυρετό για πολλές διαδοχικές μέρες, αυτό θε πρέπει πάντα να γίνεται περίπου την ίδια ώρα ώστε τα αποτελέσματα να είναι συγκρίσιμα.

Μέτρηση του πυρετού γρήγορα και αλάνθαστα!

Με το θερμόμετρο υπερύθρων FTN της MEDISANA μπορείτε να μετράτε με ακρίβεια τη θερμοκρασία του σώματος από απόσταση (περίπου 5 cm). Η μέτρηση γίνεται πάνω από τα φρύδια στο τμήμα μεταξύ μετώπου και κροτάφων. Εκεί μετριέται η τιμή της εκπεμπόμενης ενέργειας η οποία μετατρέπεται σε μια τιμή θερμοκρασίας. Το αποτέλεσμα εμφανίζεται μέσα σε 1 δευτερόλεπτο. Με τον τρόπο αυτό μπορείτε π.χ. να μετράτε τη θερμοκρασία του μωρού χωρίς να το ξυπνάτε.

3 Εφαρμογή

Μία νέα τεχνολογία αισθητήρα υπερύθρων ακτίνων που χρησιμοποιείται σε αυτήν τη συσκευή επιτρέπει την επιλογή παρουσίας του αποτελέσματος σαν να προέρχεται από στοματική, πρωκτική ή μασχαλική μέτρηση.

Πρόσθετη λειτουργία

Εκτός από τη μέτρηση της θερμοκρασίας του σώματος το θερμόμετρο υπερύθρων **FTN** της **MEDISANA** μπορεί επίσης να χρησιμοποιείται για τη μέτρηση της θερμοκρασίας αντικειμένων (π.χ. περιβάλλον, υγρά, επιφάνειες). Μία μέτρηση με αυτή τη λειτουργία είναι δυνατή σε μία περιοχή από 0 έως 100 °Κελσίου.

3 Εφαρμογή

3.1 Έναρξη λειτουργίας

Τοποθέτηση/Αφαίρεση των μπαταριών

Οι μπαταρίες έχουν ήδη τοποθετηθεί στο θερμόμετρο **FTN** της **MEDISANA**. Όταν όμως μετά από κάποιο διάστημα λειτουργίας ανάψει το σύμβολο μπαταρίας στην οθόνη LCD, θα πρέπει να βάλετε δύο καινούργιες μπαταρίες 1,5 V (τύπου LR03, AAA).

Αφαίρεση:

Λύστε τη βίδα στο κάτω άκρο του καλύμματος της θήκης μπαταριών και βγάλτε το καπάκι. Αφαιρέστε τις μπαταρίες.

Τοποθέτηση:

Βάλτε μέσα δύο καινούργιες μπαταρίες 1,5 V (τύπου LR03, AAA). Προσέξτε την κατεύθυνση τοποθέτησης των μπαταριών (σχήμα στη θήκη μπαταριών). Τοποθετήστε ξανά το καπάκι των μπαταριών και βιδώστε το σταθερά.



ΠΡΟΕΙΔΟΠΟΙΗΣΗ ΥΠΟΔΕΙΞΕΙΣ ΑΣΦΑΛΕΙΑΣ ΜΠΑΤΑΡΙΩΝ

- Μην αποσυναρμολογείτε τις μπαταρίες!
- Πριν από την τοποθέτηση των μπαταριών καθαρίστε, αν χρειάζεται, τις επαφές μπαταριών και συσκευής!
- Αφαιρείτε άμεσα από τη συσκευή τις άχρηστες μπαταρίες!
- Αυξημένος κίνδυνος διαρροής, αποφεύγετε την επαφή με το δέρμα, τα μάτια και τους βλεννογόνους!
Σε περίπτωση που έρθετε σε επαφή με οξέα μπαταριών ξεπλύνετε αμέσως το προσβλημένο σημείο με καθαρό νερό και συμβουλευτείτε έναν γιατρό!
- Αν καταπιείτε μία μπαταρία τότε συμβουλευτείτε αμέσως έναν γιατρό!
- Πάντα να αντικαθιστάτε όλες τις μπαταρίες ταυτόχρονα!

Συνέχεια →



**ΠΡΟΕΙΔΟΠΟΙΗΣΗ ΥΠΟΔΕΙΞΕΙΣ
ΑΣΦΑΛΕΙΑΣ ΜΠΑΤΑΡΙΩΝ**
(Συνέχεια)

- Να χρησιμοποιείτε μόνο μπαταρίες του ίδιου τύπου! Να μην χρησιμοποιείτε μπαταρίες διαφορετικού τύπου ούτε και χρησιμοποιημένες μαζί με καινούργιες!
- Τοποθετείτε τις μπαταρίες σωστά, προσέχετε την πολικότητα!
- Ο χώρος των μπαταριών πρέπει να παραμένει καλά σφραγισμένος!
- Αφαιρείτε τις μπαταρίες από τη συσκευή αν δεν πρόκειται να τη χρησιμοποιήσετε για μεγάλο διάστημα!
- Κρατάτε τις μπαταρίες μακριά από τα παιδιά!
- Μην επαναφορτίζετε τις μπαταρίες! Υπάρχει κίνδυνος έκρηξης!
- Μην τις βραχυκυκλώνετε! Υπάρχει κίνδυνος έκρηξης!
- Μην τις πετάτε στην φωτιά! Υπάρχει κίνδυνος έκρηξης!
- Αποθηκεύετε τις αχρησιμοποίητες μπαταρίες στη συσκευασία και όχι κοντά σε μεταλλικά αντικείμενα, για να αποφευχθεί η περίπτωση βραχυκυκλώματος!
- Μην πετάτε τις άχρηστες μπαταρίες στα οικιακά απορρίμματα, αλλά στα ειδικά απορρίμματα ή στα σημεία συλλογής στα ειδικά καταστήματα!



Πριν από τη χρήση

- *Προσαρμογή της συσκευής στη θερμοκρασία δωματίου:*







Για να μπορείτε να μετρήσετε με ακρίβεια τη θερμοκρασία του σώματος πρέπει προηγουμένα το σώμα να προσαρμοσθεί στη θερμοκρασία του χώρου όπου θα γίνει η μέτρηση. Αυτό ισχύει επίσης για το θερμόμετρο υπερύθρων **FTN**. Όταν αλλάζετε μέρος, αυτό προσαρμόζεται αυτόματα στο νέο περιβάλλον. Για την εξίσωση της δικής του θερμοκρασίας στη θερμοκρασία δωματίου χρειάζεται το θερμόμετρο κάποιο χρονικό διάστημα. Αυτό εξαρτάται από τη διαφορά των δύο θερμοκρασιών και μπορεί να διαρκέσει μέχρι και πάνω από 30 λεπτά. Ακριβείς μετρήσεις μπορούν να γίνουν μόνο όταν αυτή η διαδικασία εξίσωσης των θερμοκρασιών έχει ολοκληρωθεί.

- *Ρύθμιση του μέρους μέτρησης στο οποίο θα πρέπει να αναφέρεται η μέτρηση θερμοκρασίας:*

Το θερμόμετρο **FTN** παρουσιάζει τα αποτελέσματα μέτρησης ως τιμές αναφοράς για θερμοκρασίες, όπως μετρούνται με ένα κοινό θερμόμετρο πυρετού.

Μπορείτε να επιλέξετε μεταξύ στοματικής  (στο στόμα), μασχαλικής  (κάτω από τη μασχάλη) και πρωκτικής  (στον πρωκτό) μέτρησης.

Ενεργήστε ως εξής:

1. Ενεργοποιήστε τη συσκευή με το πλήκτρο **ON/OFF**  **3**. Ο διακόπτης επιλογής  **7** βρίσκεται στη θέση για μέτρηση πυρετού (επάνω). Το ρυθμισμένο σημείο αναφοράς του σώματος εμφανίζεται με ένα ένα αντίστοιχο σύμβολο που αναβοσβήνει,  για στόμα,  για μασχάλη και  για πρωκτό.
2. Περιμένετε μέχρι που να αναβοσβήνει το σύμβολο °C, που δείχνει την ετοιμότητα λειτουργίας της συσκευής.
3. Σπρώξτε το διακόπτη  **7** προς τα κάτω και πάλι προς τα πάνω. Το ρυθμισμένο σύμβολο αναβοσβήνει, τα άλλα δύο μένουν αμετάβλητα.
4. Με το πλήκτρο **START**  **2** αλλάζετε ανάμεσα στα τρία σύμβολα. Μόλις γίνει μία αλλαγή ακούγεται ένας σύντομος ήχος.
5. Το επιλεγμένο σύμβολο αναβοσβήνει. Η ρύθμιση ολοκληρώνεται μετά από 5 δευτερόλεπτα, και η συσκευή είναι έτοιμη για μετρήσεις.

3.2 Μέτρηση θερμοκρασίας σώματος



ΥΠΟΔΕΙΞΕΙΣ,

για την επίτευξη μετρήσεων ακριβείας:

- Τα άτομα και το θερμόμετρο θα πρέπει να βρίσκονται σε περιβάλλον που παραμένει το ίδιο για τουλάχιστον 30 λεπτά προτού γίνει μία μέτρηση.
- Μην κάνετε μέτρηση κατά τη διάρκεια ή αμέσως μετά το θηλασμό ενός μωρού.
- Μη χρησιμοποιείτε το θερμόμετρο σε υγρό περιβάλλον.
- Λίγο πριν ή κατά τη διάρκεια της μέτρησης θα πρέπει να μην πίνετε ούτε να τρώτε, και να αποφεύγετε κάθε σωματική καταπόνηση.
- Καθαρίζετε το μέρος όπου θα κάνετε τη μέτρηση και αφαιρείτε τη βρωμιά, τα μαλλιά και τον ιδρώτα, πριν φέρετε τον αισθητήρα  **6** στη θέση μέτρησης.
- Μην απομακρύνετε το θερμόμετρο από την περιοχή μέτρησης, πριν ακούσετε τον χαρακτηριστικό ήχο που επιβεβαιώνει το τέλος της μέτρησης.

Συνέχεια →

**ΥΠΟΔΕΙΞΕΙΣ,**

για την επίτευξη μετρήσεων ακριβείας:
(*Συνέχεια*)

- Αν ο αισθητήρας **6** λερώνεται κατά ή μετά τη μέτρηση, καθαρίστε τον με μία μπατονέτα βυθισμένη σε καθαριστικό οινόπνευμα, πριν αποθηκεύσετε το θερμόμετρο για την επόμενη μέτρηση.
- Κάνετε πάντα τις μετρήσεις θερμοκρασίας στο ίδιο μέρος, καθόσον το αποτέλεσμα της μέτρησης διαφοροποιείται σε διαφορετικό περιβάλλον.
- Μία μέτρηση επαβεβαίωσης με ένα κοινό θερμόμετρο πυρετού θα πρέπει να γίνεται στις παρακάτω περιπτώσεις:
 1. Αν το αποτέλεσμα της μέτρησης είναι απρόσμενα χαμηλό.
 2. Σε νεογέννητα κατά τις πρώτες 100 ημέρες.
 3. Σε παιδιά κάτω των τριών ετών, τα οποία έχουν ασθενές ανοσοποιητικό σύστημα ή όταν αντιδρούν σοβαρά σε περίπτωση εμφάνισης ή μη εμφάνισης πυρετού.
 4. Όταν κάνετε χρήση του θερμομέτρου για πρώτη φορά ή όταν δεν είστε ακόμη εξοικειωμένοι με τη σωστή χρήση του.

Το θερμόμετρο δοκιμάστηκε κλινικά και ελέγχθηκε η ασφάλεια και η ακρίβεια μετρήσεων του, εφόσον χρησιμοποιείται σύμφωνα με αυτές εδώ τις οδηγίες.

1. Φέρτε το διακόπτη επιλογής **7** στην πάνω θέση, για να ρυθμίσετε τον τρόπο μέτρησης της θερμοκρασίας σώματος .

2.  Πατήστε το πλήκτρο **ON/OFF** **3**. Η ένδειξη LCD **1** ενεργοποιείται. Η συσκευή εκτελεί έναν αυτοέλεγχο κατά τον οποίο ανάβουν για λίγο όλα τα σύμβολα.

3.  Στη συνέχεια εμφανίζεται για 2 δευτερόλεπτα το αποτέλεσμα της τελευταίας μέτρησης μαζί με το σύμβολο **M** (M = memory/μνήμη).

4.  Όταν ακουστεί ένας σύντομος ήχος και αναβοσβήσει το σύμβολο για τη μονάδα μέτρησης °C μαζί με το σύμβολο για το σημείο αναφοράς του σώματος, το θερμόμετρο είναι έτοιμο για τη μέτρηση.

5. Για να μπορείτε να αρχίσετε με τη μέτρηση, κατευθύνετε τον αισθητήρα ⑥ στο μέσο του μετώπου από μία απόσταση όχι περισσότερο από 5 cm. Αν το μέτωπο καλύπτεται από μαλλιά, ιδρώτα ή από βρομιά, αφαιρέστε τα προηγούμενα για να έχετε τη σωστή ακρίβεια μέτρησης.
6. Πιέστε και κρατήστε πατημένο το πλήκτρο **START** ②. Το μπλε φως ⑤ ανάβει για να φωτίσει την περιοχή.
7. Στη συνέχεια μετακινήστε το θερμόμετρο πάνω από τα φρύδια ομοιόμορφα από το μέτωπο προς τον κρόταφο. Ενόσω ο αισθητήρας σαρώνει την περιοχή ακούγονται στην αρχή αργοί ήχοι. Μόλις το θερμόμετρο μετρήσει υψηλότερες θερμοκρασίες, οι ήχοι γίνονται πιο γρήγοροι. Στη συνέχεια οι ήχοι επιβραδύνονται πάλι σημαίνοντας πως ήδη μετρήθηκε η υψηλότερη θερμοκρασία.
8. Μόλις γίνει αυτό αφήστε ελεύθερο το πλήκτρο **START** ②.



- Αν το αποτέλεσμα μέτρησης είναι κάτω από το επίπεδο του πυρετού, ακούγεται ένας μακρύς ήχος, και στην οθόνη εμφανίζεται ένα πράσινο εσωτερικό φως.

- Αν το αποτέλεσμα μέτρησης βρίσκεται στο επίπεδο του πυρετού και πάνω, ακούγονται 10 σύντομοι ήχοι, και στην οθόνη εμφανίζεται ένα εσωτερικό κόκκινο φως, ώστε να επισημάνει στον ασθενή το ενδεχόμενο πυρετού.



ΥΠΟΔΕΙΞΗ

Η θερμοκρασία του σώματος η οποία θεωρείται πυρετός (στάθμη πυρετού), διαφέρει ανάλογα με το μέρος του σώματος όπου γίνεται η μέτρηση:

Σημείο αναφοράς σώματος	Στάθμη πυρετού
στον πρωκτό (πρωκτική)	37,8 °C
στο στόμα (στοματική)	37,5 °C
στη μασχάλη (μασχαλική)	37,2 °C

9.  Αν μετά από 2 δευτερόλεπτα αναβοσβήνει πάλι το σύμβολο °C, το θερμόμετρο είναι έτοιμο για την επόμενη μέτρηση.

3.3 Μέτρηση θερμοκρασίας αντικειμένων

1. Φέρτε το διακόπτη επιλογής **7** στην κάτω θέση, για να ρυθμίσετε τον τρόπο μέτρησης της θερμοκρασίας αντικειμένου .
2. Πατήστε το πλήκτρο **ON/OFF 3**. Η ένδειξη LCD **1** ενεργοποιείται. Η συσκευή εκτελεί έναν αυτοέλεγχο κατά τον οποίο ανάβουν για λίγο όλα τα σύμβολα.
3. Στη συνέχεια εμφανίζεται για 2 δευτερόλεπτα το αποτέλεσμα της τελευταίας μέτρησης μαζί με το σύμβολο **M** (M = memory/μνήμη).
4. Όταν ακουστεί ένας σύντομος ήχος και αναβοσβήσει το σύμβολο για τη μονάδα μέτρησης °C, το θερμόμετρο είναι έτοιμο για τη μέτρηση.
5. Για να μπορείτε να αρχίσετε με τη μέτρηση, κατευθύνετε τον αισθητήρα **6** στο κέντρο του αντικειμένου από μία απόσταση όχι περισσότερο από 5 cm. Αν το αντικείμενο καλύπτεται από νερό, σκόνη ή από βρομιά, αφαιρέστε τα προηγούμενα για να έχετε τη σωστή ακρίβεια μέτρησης.
6. Πιέστε το πλήκτρο **START 2**. Το μπλε φως **5** ανάβει και γίνεται η μέτρηση της θερμοκρασίας. Η μέτρηση συνοδεύεται από μία σειρά ήχων.
7. Μετά από μερικά δευτερόλεπτα αφήστε το πλήκτρο **START 2**. Εκπέμπεται ένας μακρύς ήχος που επιβεβαιώνει το τέλος της μέτρησης. Απομακρύνεται τον αισθητήρα από τη θέση μέτρησης. Στην οθόνη εμφανίζεται η μετρηθείσα θερμοκρασία.

3.4 ΚΛΗΣΗ ΤΩΝ ΔΕΔΟΜΕΝΩΝ ΜΕΤΡΗΣΗΣ

Το υπέρυθρο θερμόμετρο **MEDISANA FTN** μπορεί να αποθηκεύσει μέχρι και 30 αποτελέσματα μέτρησης.

Μπορείτε να καλέσετε τα αποθηκευμένα δεδομένα πατώντας για λίγο το πλήκτρο **START 2** χωρίς να ενεργοποιήσετε το θερμόμετρο με το πλήκτρο **ON/OFF 3**. Στο display αναβοσβήνει δεξιά δίπλα στην ένδειξη “- - -” το σύμβολο **M**. Ξαναπατώντας για λίγο το πλήκτρο **START 2** εμφανίζεται το νούμερο για τη θέση αποθήκευσης **1** και αμέσως μετά στο μη φωτισμένο display η θερμοκρασία που αποθηκεύτηκε τελευταία. Κάτω από τη μονάδα μέτρησης της θερμοκρασίας αναβοσβήνει το σύμβολο **M**.

Πατώντας ξανά το πλήκτρο **START 2** μπορείτε να καλέσετε τη μέτρηση που είναι αποθηκευμένη στη θέση αποθήκευσης “2”. Συνολικά έχετε στη διάθεσή σας 30 θέσεις αποθήκευσης οι οποίες εμφανίζονται διαδοχικά στο display πατώντας συνεχώς το πλήκτρο **START 2**.

Εάν δεν είναι όλες οι θέσεις αποθήκευσης πιασμένες εμφανίζεται σε αυτές η ένδειξη “- - -”.

3.5 Μηνύματα σφάλματος

ΕΝΔΕΙΞΗ

ΠΕΡΙΓΡΑΦΗ



Η μετρημένη θερμοκρασία είναι πολύ υψηλή.

Στην οθόνη εμφανίζεται η ένδειξη **H**, όταν το αποτέλεσμα μέτρησης είναι πάνω από 42,2 °C (σώμα) ή 100 °C (αντικείμενο).



Η μετρημένη θερμοκρασία είναι πολύ χαμηλή.

Στην οθόνη εμφανίζεται η ένδειξη **L**, όταν το αποτέλεσμα μέτρησης είναι κάτω από 34 °C (σώμα) ή 16 °C (αντικείμενο).



Η θερμοκρασία περιβάλλοντος είναι πολύ υψηλή.

Η θερμοκρασία περιβάλλοντος είναι πάνω από 40 °C (σώμα ή αντικείμενο)



Η θερμοκρασία περιβάλλοντος είναι πολύ χαμηλή.

Η θερμοκρασία περιβάλλοντος είναι κάτω από: 16 °C (σώμα) / 5 °C (αντικείμενο)



Μήνυμα σφάλματος στην οθόνη.

Εκδηλώθηκε μία δυσλειτουργία. Ακούγονται 3 σύντομοι ήχοι.



Άδεια οθόνη.

Εξετάστε τη θέση της μπαταρίας.



Ένδειξη για άδεια μπαταρία.

Τοποθετήστε μία καινούργια μπαταρία.

4.1 Καθαρισμός και φροντίδα

- Ο αισθητήρας είναι το πλέον ευαίσθητο μέρος του θερμομέτρου υπερύθρων **FTN** της **MEDISANA**. Προστατεύστε τον από βρομιές και φθορές. Καθαρίζετε τον αισθητήρα με μία μπατονέτα βουτηγμένη σε ζεστό νερό ή σε διάλυμα 70 % ισοπροπυλικής αλκοόλης.
- Μη βάζετε το θερμόμετρο μέσα σε νερό ή μέσα σε άλλο υγρό. **Δεν είναι υδατοστεγές.**
- Για τον καθαρισμό του θερμομέτρου χρησιμοποιείτε ένα μαλακό πανί νοτισμένο σε αραιό αλκαλικό διάλυμα ή σε διάλυμα ισοπροπυλικής αλκοόλης 70 %. Απαγορεύεται να εισχωρήσει νερό στη συσκευή. Χρησιμοποιήστε την μόνο εάν είναι εντελώς στεγνή.
- Δεν επιτρέπεται να χρησιμοποιείτε καυστικές ουσίες καθαρισμού, διαλυτικά, βενζίνη ή σκληρές βούρτσες.
- Προσέχετε ώστε να μην χαράζονται ο φακός του αισθητήρα, η οθόνη και το περίβλημα.
- Μη χρησιμοποιείτε ή μην αποθηκεύετε τη συσκευή σε μέρη με πολύ υψηλή ή πολύ χαμηλή θερμοκρασία (βλέπε συνθήκες λειτουργίας στο κεφάλαιο "Τεχνικά στοιχεία") και υγρασία, στο φως του ήλιου, σε συνδυασμό με ηλεκτρικό ρεύμα ή σε ένα σκονισμένο χώρο.
- Βγάλτε τη μπαταρία από τη συσκευή εάν δεν θέλετε να το χρησιμοποιήσετε για περισσότερο καιρό. Διαφορετικά υπάρχει κίνδυνος διαρροής της μπαταρίας..
- Εάν το θερμόμετρο χρησιμοποιείται σύμφωνα με αυτές τις οδηγίες χρήσης δεν είναι αναγκαίο να συντηρείται και να ρυθμίζεται τακτικά.

4.2 Οδηγίες για τη διάθεση



Η συσκευή αυτή δεν επιτρέπεται να αποσύρεται μαζί με τα οικιακά απορρίμματα. Κάθε καταναλωτής είναι υποχρεωμένος να παραδίνει όλες τις ηλεκτρικές ή ηλεκτρονικές συσκευές, ανεξάρτητα αν εμπεριέχουν βλαβερές ύλες, σε υπηρεσία συλλογής του δήμου του ή στο ειδικό εμπόριο, ώστε να είναι εφικτή η οικολογική απόσυρση των συσκευών αυτών.

Μην πετάτε μεταχειρισμένες μπαταρίες στα οικιακά απορρίμματα, αλλά στα ειδικά απορρίμματα ή σε ένα σταθμό συλλογής μπαταριών του ειδικού εμπορίου.

Αναφορικά με την αποκομιδή, απευθυνθείτε στις τοπικές αρχές ή στον αρμόδιο έμπορο.

4.3 Τεχνικά στοιχεία

Όνομα και μοντέλο :	MEDISANA Θερμόμετρο υπερύθρων FTN
Σύστημα ένδειξης :	Ψηφιακή οθόνη (LCD)
Τροφοδοσία :	3 V= , 2 μπαταρίες 1,5 V (τύπου LR03, AAA)
Τομέας μέτρησης :	Λειτουργία σώματος 34 °C – 42,2 °C Λειτουργία αντικειμένου 0 °C – 100 °C
Ακρίβεια μέτρησης :	στον τομέα μέτρησης από
(Εργαστηριακές	34 °C – 35,9 °C: ±0,3 °C
μετρήσεις)	36 °C – 39 °C: ±0,2 °C
	39,1 °C – 42,2 °C: ±0,3 °C
	(εντός των συνθηκών λειτουργίας)
Κλινική ακρίβεια	
επαναληψιμότητας :	0,18 °C
Διάρκεια μέτρησης :	ερίπου 1 δευτερόλεπτο
Χωρητικότητα	
μνήμης :	μέχρι και 12 μετρήσεις
Σήμα πυρετού :	σε θερμοκρασία >37,5 °C
Αυτόματη	
απενεργοποίηση :	περίπου 3 λεπτά μετά την τελευταία μέτρηση
Θερμοκρασία	
λειτουργίας :	Λειτουργία σώματος 16 °C – 40 °C
Θερμοκρασία αποθήκευσης/	
μεταφοράς :	Λειτουργία αντικειμένου 5 °C – 40 °C
Διαστάσεις :	-20 °C – +50 °C
Βάρος :	περ. 147 x 38 x 21 mm
Αρ. προϊόντος :	περ. 48 g μαζί με την μπαταρία
EAN Code :	76120
	40 15588 76120 1

CE 0297

Ο χαρακτηρισμός CE της συσκευής αναφέρεται στην ευρωπαϊκή οδηγία 93/42 /EEC.

Η συσκευή προορίζεται για οικιακή χρήση.

Σε περίπτωση **επαγγελματικής χρήσης** θα πρέπει να γίνεται μία φορά το χρόνο ένας έλεγχος σωστής μέτρησης. Ο έλεγχος κοστίζει και μπορεί να γίνει από αρμόδια υπηρεσία ή από εξουσιοδοτημένες υπηρεσίες συντήρησης σύμφωνα με τον ψΚανονισμό περί φορέων εκμετάλλευσης ιατρικών προϊόντων".

Ηλεκτρομαγνητική Συμβατότητα:

Η συσκευή ανταποκρίνεται στις απαιτήσεις του Ευρωπαϊκού Προτύπου EN 60601-1-2 για την Ηλεκτρομαγνητική Συμβατότητα. Για λεπτομέρειες σχετικά με αυτά τα δεδομένα μετρήσεων μπορείτε να ρωτήσετε στη MEDISANA.

Στα πλαίσια συνεχών βελτιώσεων των προϊόντων διατηρούμε το δικαίωμα τεχνικών ή σχηματικών τροποποιήσεων.

Εγγύηση και όροι επισκευών

Σε περίπτωση εγγυητικής αξίωσης σας παρακαλούμε να απευθυνθείτε στο ειδικό κατάστημα που αγοράσατε τη συσκευή ή κατευθείαν στο Κέντρο Σέρβις. Σε περίπτωση όμως που είναι απαραίτητη η αποστολή της συσκευής, σας παρακαλούμε να την στείλετε με αναφορά του ελαττώματος, επισυνάπτοντας και ένα αντίγραφο της απόδειξης αγοράς.

Για την εγγυητική αξίωση ισχύουν οι ακόλουθοι όροι εγγύησης:

1. Για τα προϊόντα **MEDISANA** παρέχεται εγγύηση τριών ετών από την ημερομηνία αγοράς. Σε περίπτωση εγγυητικής αξίωσης η ημερομηνία αγοράς θα πρέπει να αποδεικνύεται μέσω απόδειξης ή τιμολογίου αγοράς.
2. Ελαττώματα οφειλόμενα σε σφάλματα υλικού ή κατασκευής επιδιορθώνονται δωρεάν εντός του χρόνου εγγύησης.
3. Σε περίπτωση παροχής εγγύησης δεν παρατείνεται ο χρόνοςεγγύησης, ούτε για τη συσκευή ούτε για εξαρτήματα που αντικαταστάθηκαν.
4. Από την εγγύηση αποκλείονται:
 - α. όλες οι βλάβες, οι οποίες οφείλονται σε ακατάλληλο χειρισμό, π.χ. από παράλειψη τήρησης των οδηγιών χρήσης.
 - β. βλάβες, οι οποίες οφείλονται σε επισκευές ή επεμβάσεις του αγοραστή ή αναρμόδιων τρίτων.
 - γ. βλάβες μεταφοράς, οι οποίες προέκυψαν κατά τη μεταφορά από τον κατασκευαστή προς τον καταναλωτή ή κατά την αποστολή στο Κέντρο Σέρβις.
 - δ. ανταλλακτικά, τα οποία υπόκεινται σε φυσιολογική φθορά.
5. Η ευθύνη για άμεσες ή έμμεσες επακόλουθες ζημιές, οι οποίες προκαλούνται από τη συσκευή, αποκλείεται ακόμα και σε περίπτωση που η ζημιά στη συσκευή αναγνωριστεί ως εγγυητική αξίωση.



MEDISANA AG

Itterpark 7-9
40724 Hilden
Γερμανία

Τηλ.: +49 (0) 2103 / 2007-60
Φαξ: +49 (0) 2103 / 2007-626
eMail: info@medisana.de
Διαδίκτυο: www.medisana.de

Τη διεύθυνση Σέρβις θα την βρείτε στην τελευταία σελίδα.

DE



MEDISANA AG
 Itterpark 7-9
 40724 Hilden
 Tel.: 0 21 03 - 20 07-60
 Fax: 0 21 03 - 20 07-626
 eMail: info@medisana.de
 Internet: www.medisana.de

Im Servicefall wenden Sie sich bitte an:

MEDISANA Servicecenter
 Feuerbach KG
 Corneliusstraße 75
 40215 Düsseldorf
 Tel.: 0211 - 38 10 07
 (Mo-Do: 9-13/14-17 Uhr,
 Fr: 9-13 Uhr)
 Fax: 0211 - 37 04 97
 eMail: medisana@t-online.de
 Internet: www.medisana-service.de

AT

ZMUGG Elektronik
 Service & Vertriebs G.m.b.H
 Fabriksgasse 27
 A-8020 Graz
 Tel. 0043-316-772120
 Fax 0043-316-77212010
 eMail: zmuggelektronik@utanet.at
 Internet: www.zmuggelektronik.at

CH

Finissimo AG
 Landquartstr. 32
 CH-9320 Arbon
 Tel. 0041 071 227 99 93
 Fax. 0041 071 227 99 94
 Internet: www.finissimo.ch

GB

MEDHEALTH Supplies LTD.
 City Business Centre 41 St.
 Olav's Court Surrey Quays
 London SE16 2XB
 Tel.: + 44 / 207 - 237 88 99
 Fax: + 44 / 207 - 252 22 99
 eMail: info@medisana.co.uk
 Internet: www.medisana.co.uk

BE / FR / IT / LU / NL

MEDISANA Benelux N.V.
 Euregiopark 30
 6467 JE Kerkrade
 Nederland
 Tel.: 0031 / 45 547 0860
 Fax : 0031 / 45 547 0879
 eMail: info@medisana.nl

ES

MEDISANA HEALTHCARE, S.L.
 Plaza Josep Freixa i Argemí, no 8
 08224 Terrassa (Barcelona)
 Tel.: + 34 / 93 - 73 36 70 7
 Fax: + 34 / 93 - 78 88 65 5
 eMail: info@medisana.es
 Internet: www.medisana.es

PT

GRUPO RP
 Avda. D.Miguel, 330 -Zona Industrial
 4435-678 Baguim do Monte
 Tel.: +35 / 12 - 29 75 69 64
 Fax: +35 / 12 - 29 75 60 15
 eMail: rickiparodi@mail.telepac.pt
 Internet: www.medisana.pt

FI

Home Appliance Brokers HAB Oy
 Elimäenkatu 29
 00510 Helsinki
 Finland
 Tel: +35 82 07 300 090
 Fax: +35 82 07 300 099
 eMail: info@haboy.fi
 Internet: www.haboy.fi

SE

ALERE Electronics AB
 Stormbyvägen 2-4
 163 29 SPÅNGA
 Phone: +46 8 761 24 31
 Fax: +46 8 761 24 35
 Internet: www.alere.se

GR

MEDISANA Hellas
 Kosma Etolou & Kazantzaki 10
 141 21 N. Iraklion
 Τηλ.: + 30 / 210 - 2 75 09 32
 Φαξ: + 30 / 210 - 2 75 00 19
 eMail: info@medisana.gr
 Διαδίκτυο: www.medisana.gr



MEDISANA AG

Itterpark 7-9
40724 Hilden
Deutschland

Tel.: +49 (0) 2103 / 2007-60
Fax: +49 (0) 2103 / 2007-626
eMail: info@medisana.de
Internet: www.medisana.de